

# 図 面 図 版

トレンチ配置図	・・・・・・・・	P L . 1
遺構実測図	・・・・・・・・	P L . 2 ~ 28
出土瓦実測図	・・・・・・・・	P L . 29 ・ 30
出土土器実測図	・・・・・・・・	P L . 31

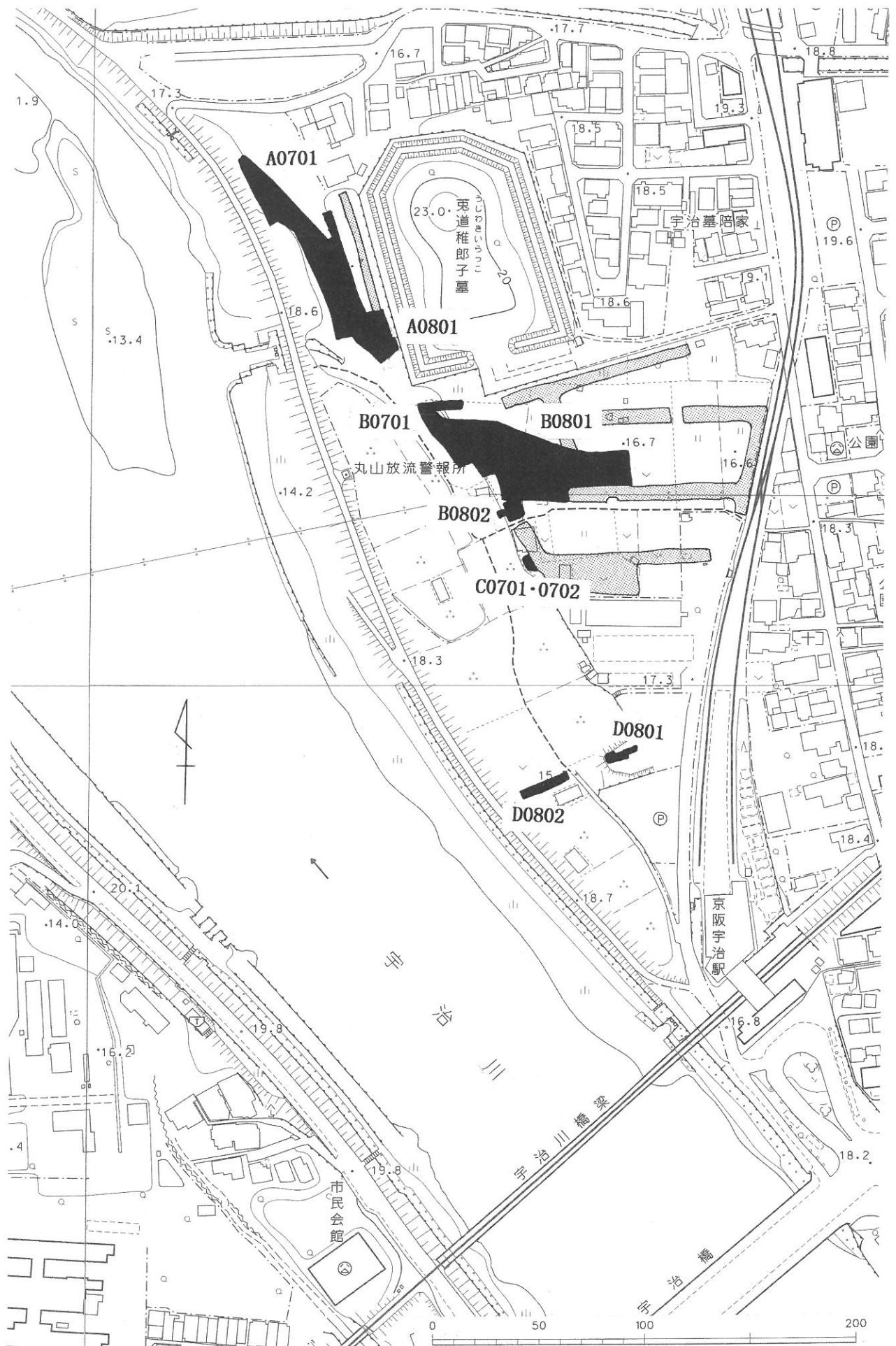

PL. 2 A0701 トレンチ全体遺構図

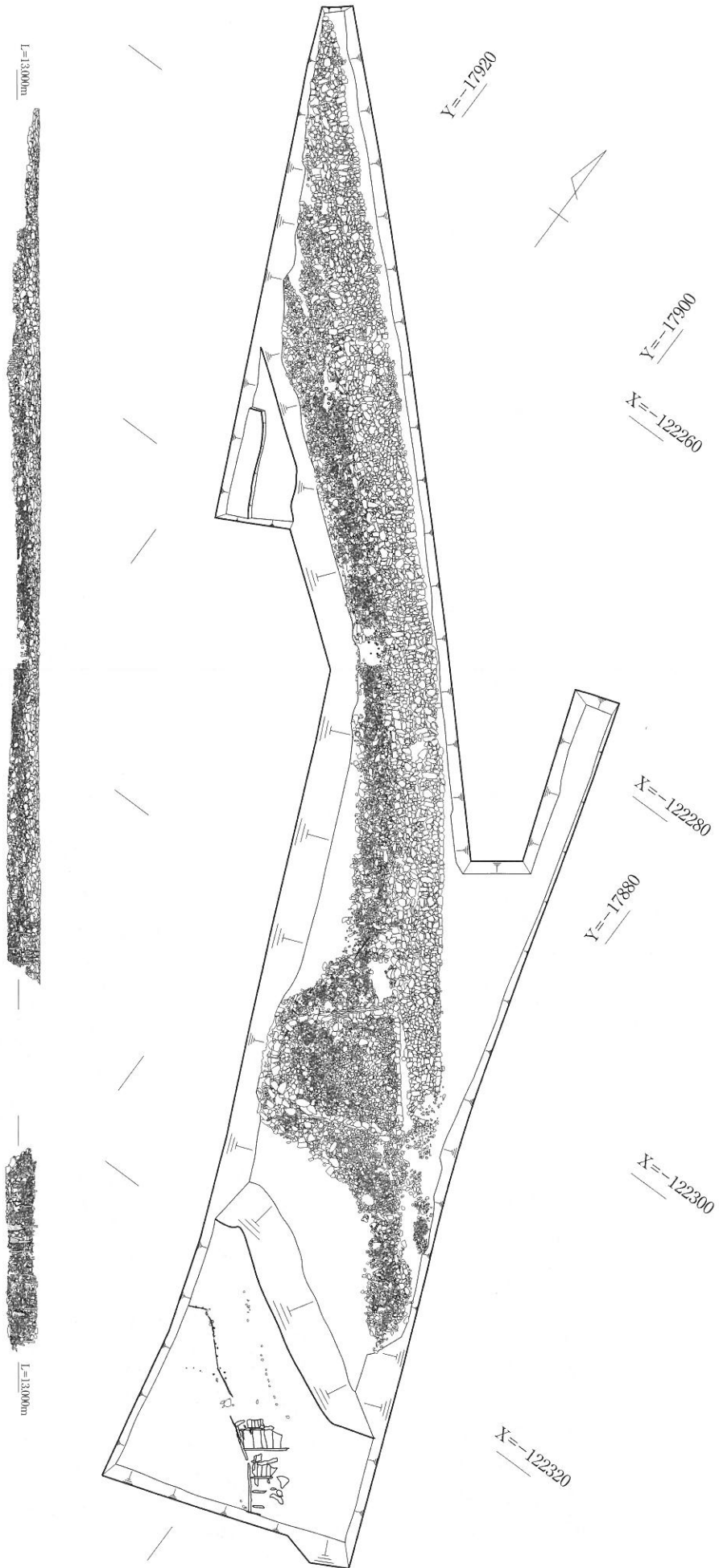
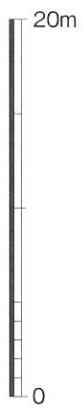

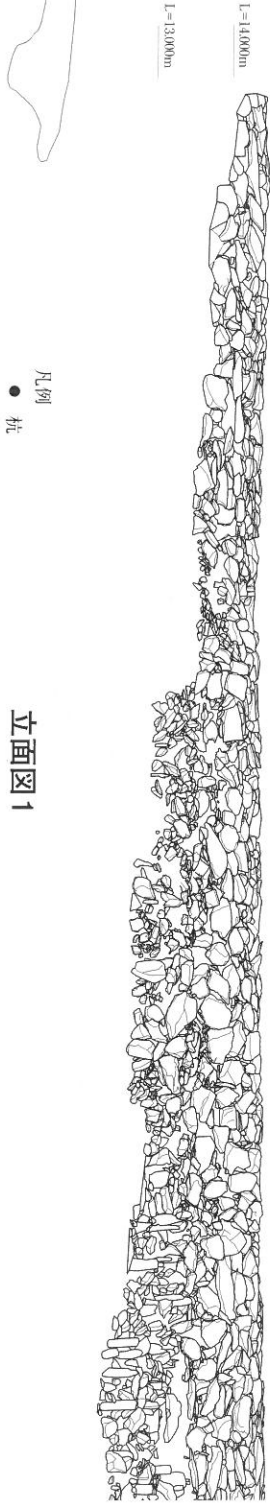
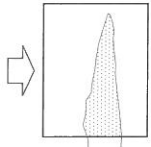

凡例  
● 杭

立面図 1



平面図 1

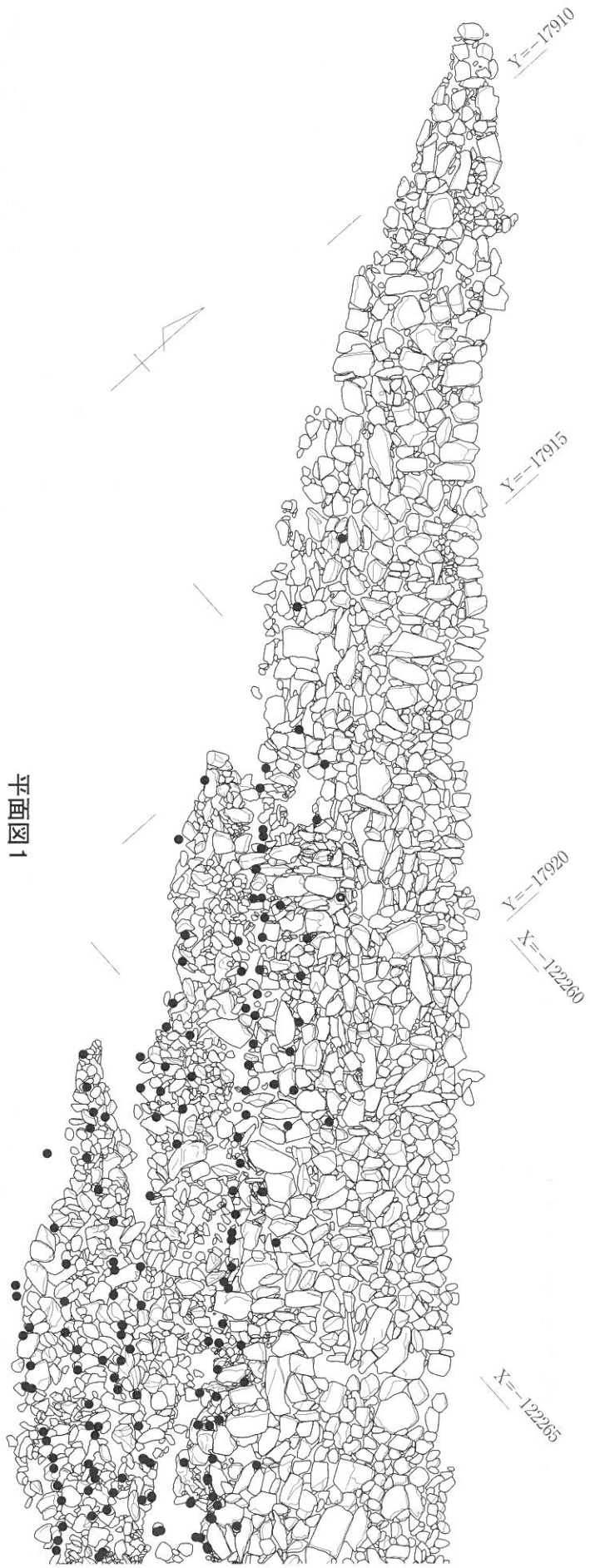



PL. 4 護岸遺構 SX01 実測図 (2)

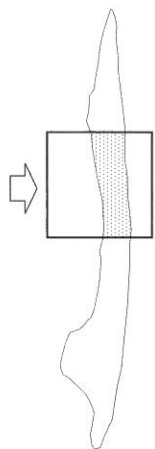

凡例  
● 杭

立面図2

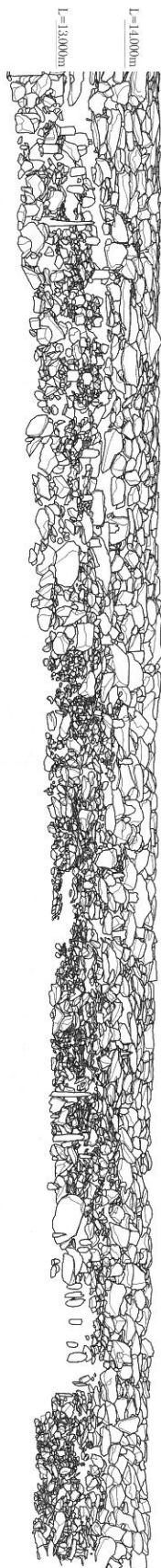

平面図2

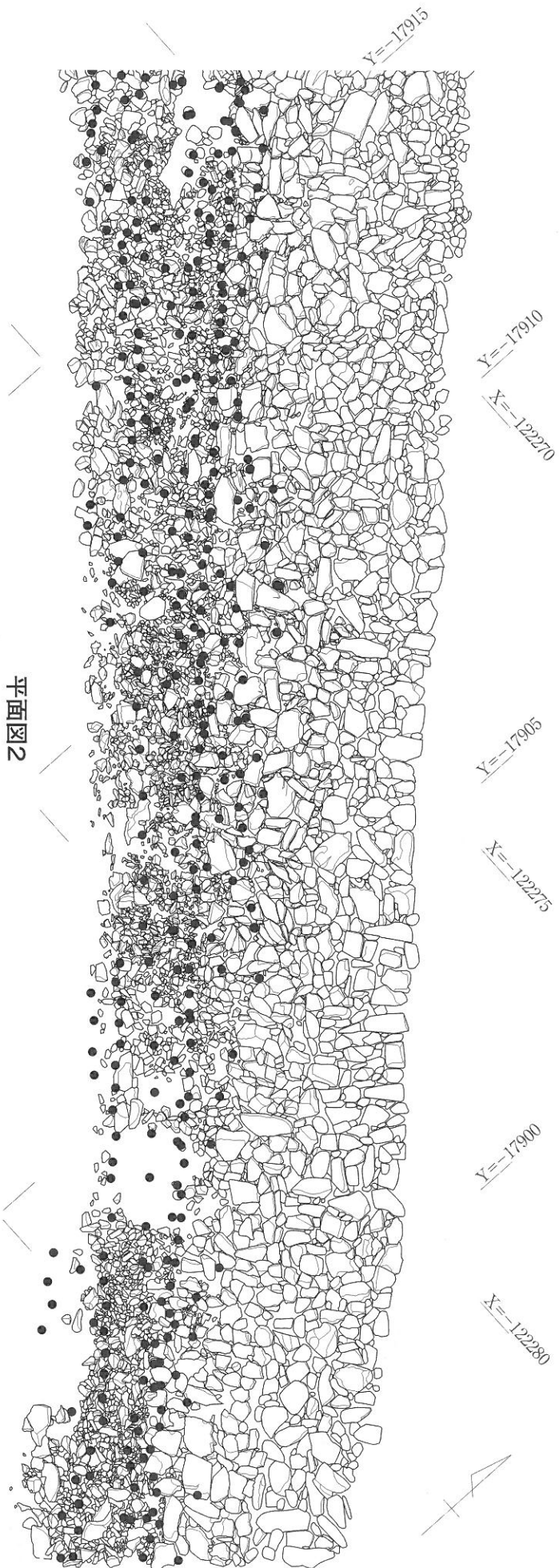

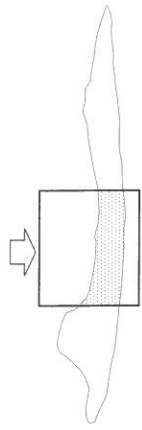

立面図3

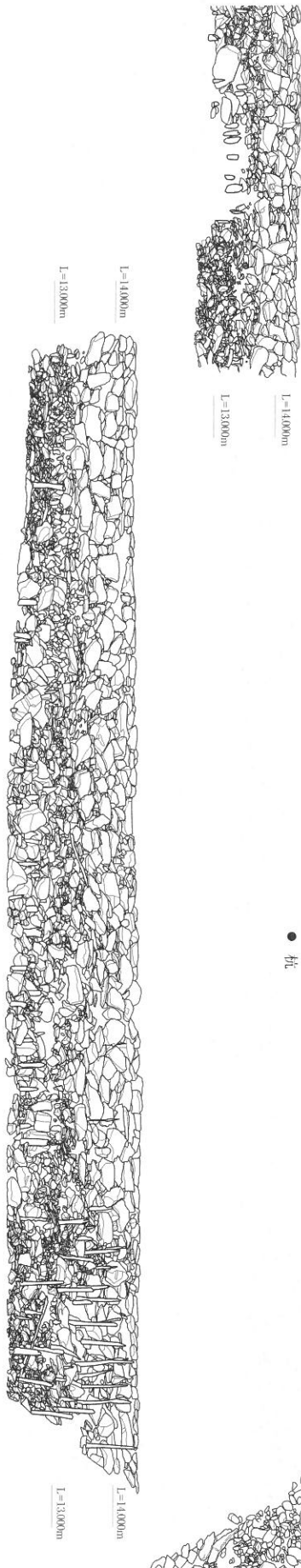

平面図3

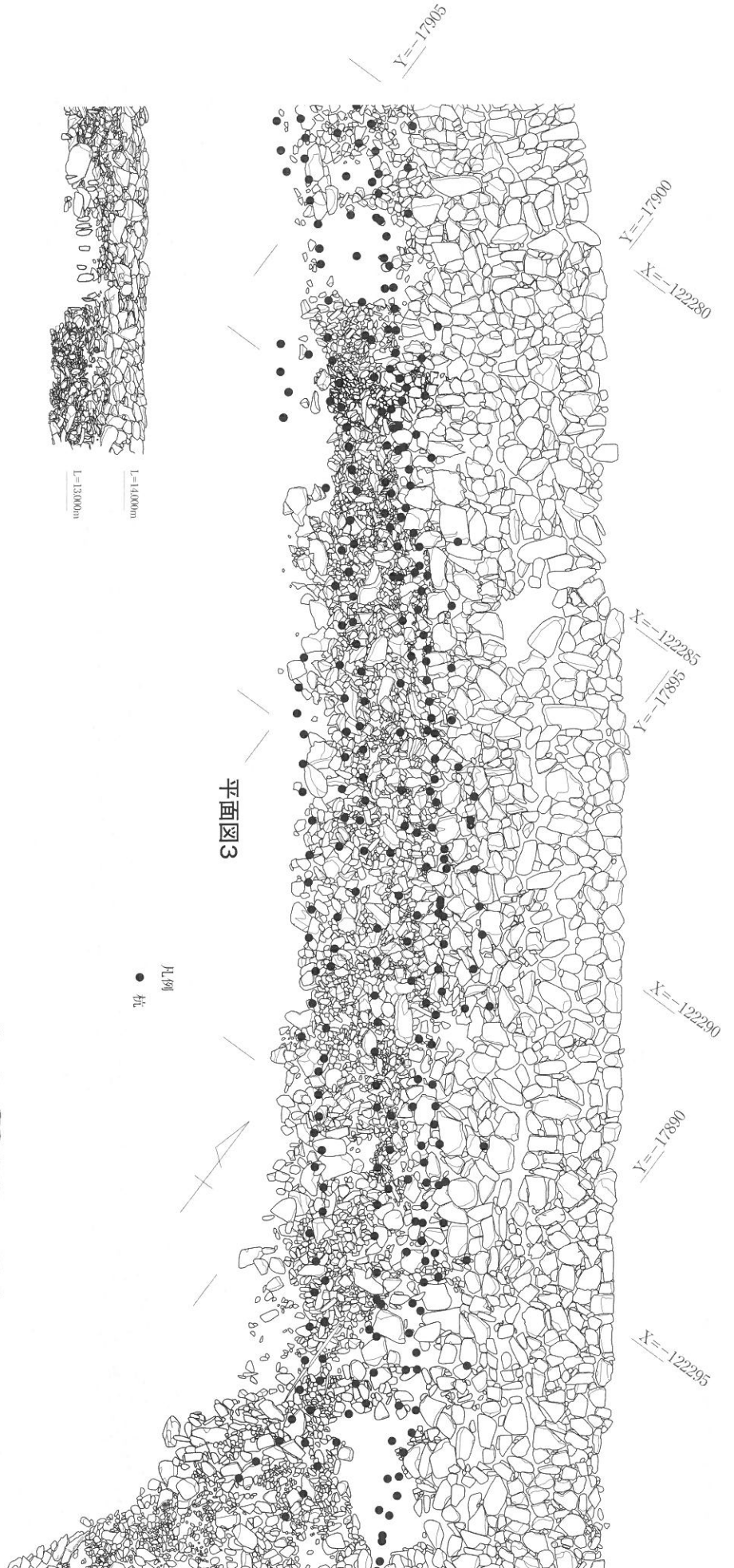

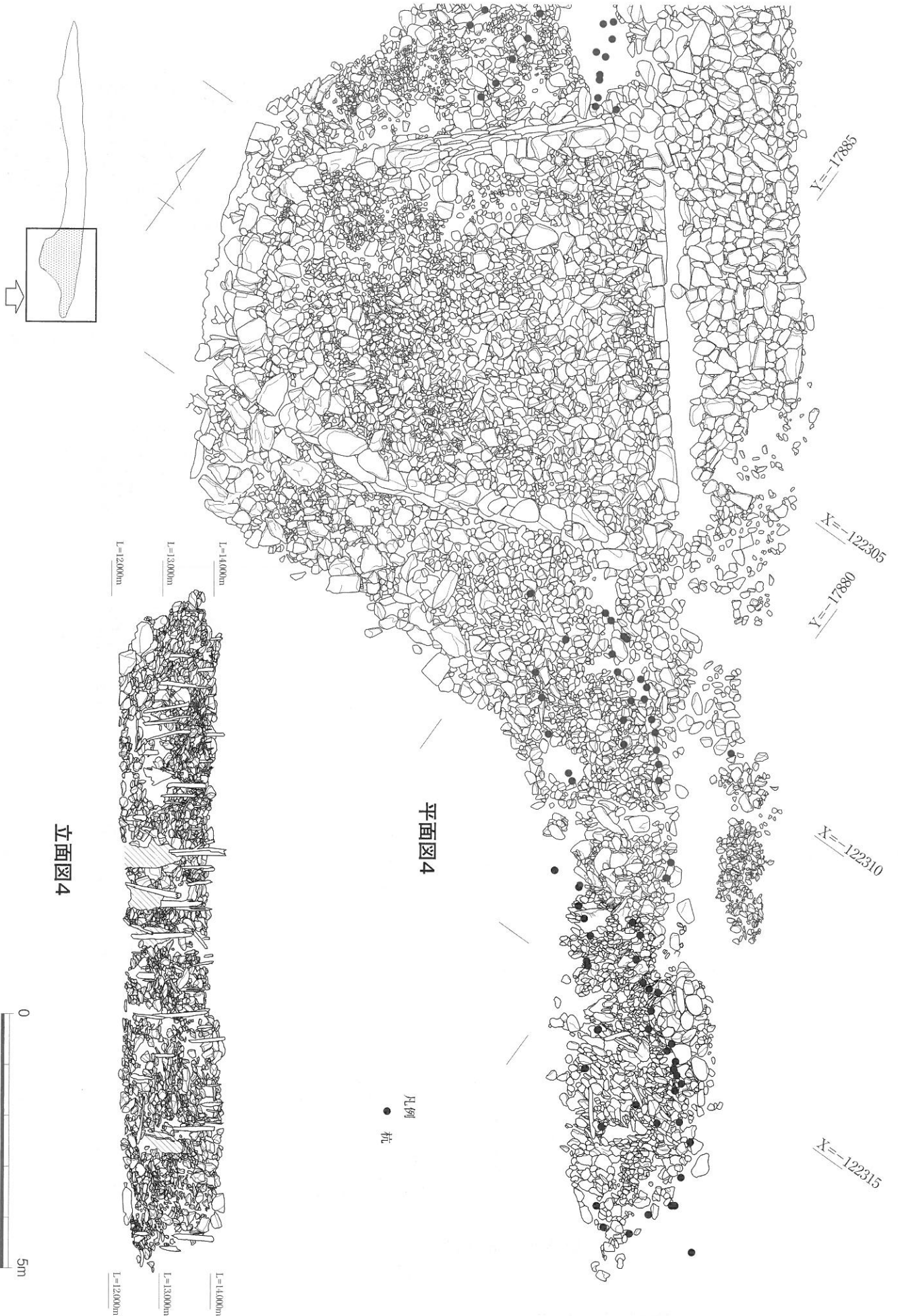

PL. 6 護岸遺構 SX01 実測図 (4)

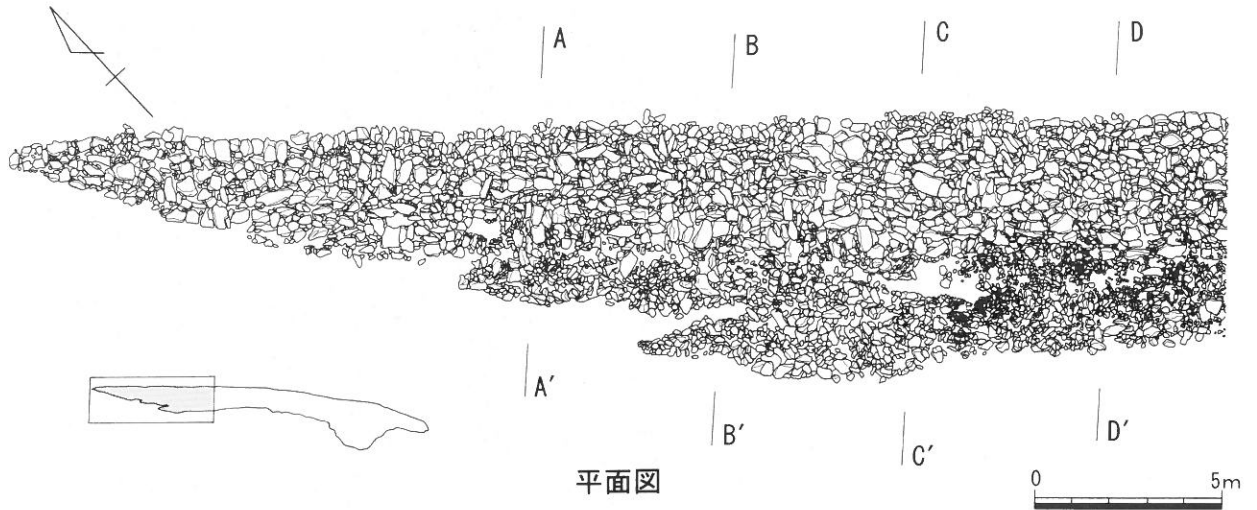



凡例

-  石張り
-  石積み

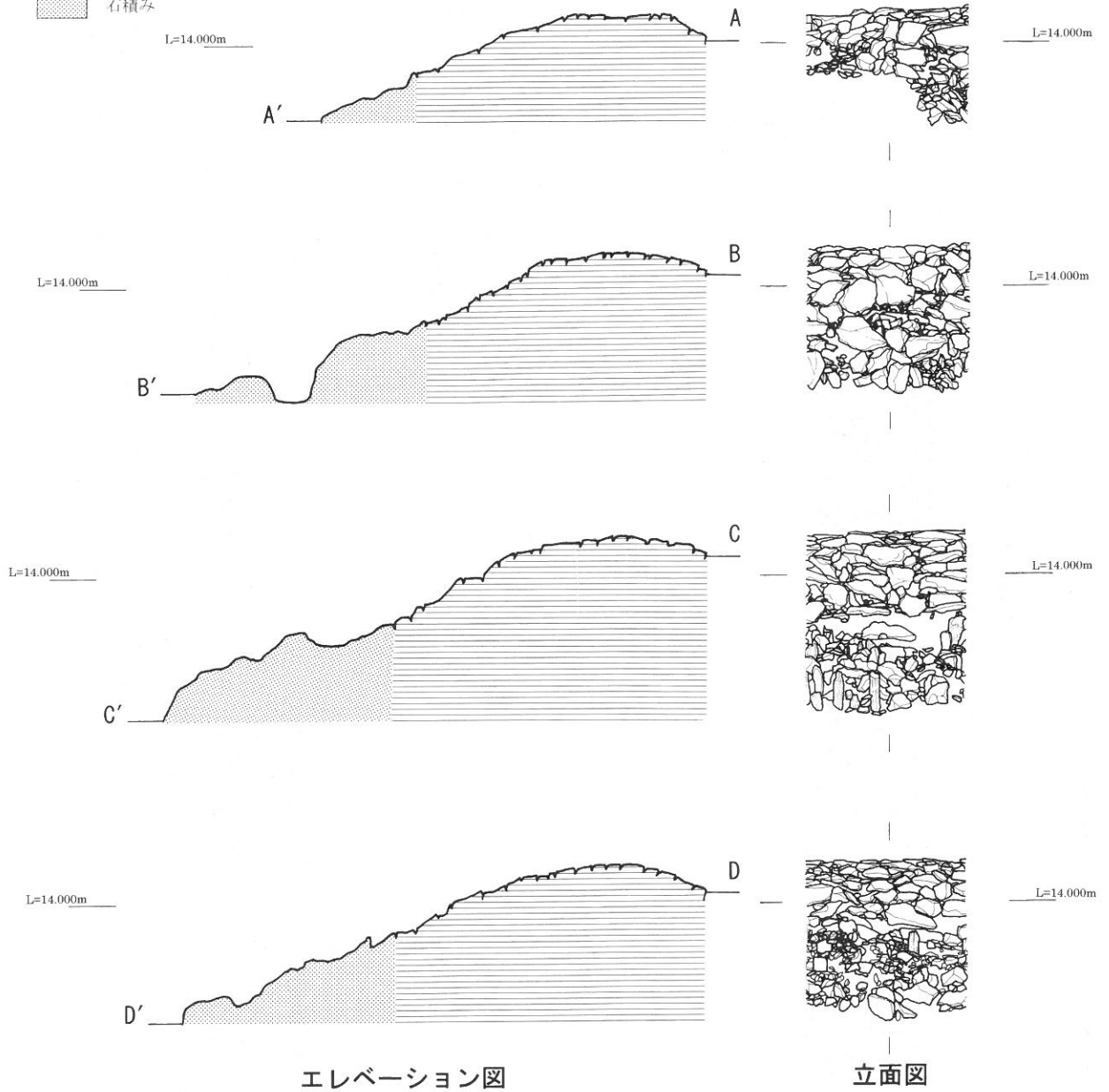

PL. 8 護岸遺構 SX01 エレベーション図 (2)

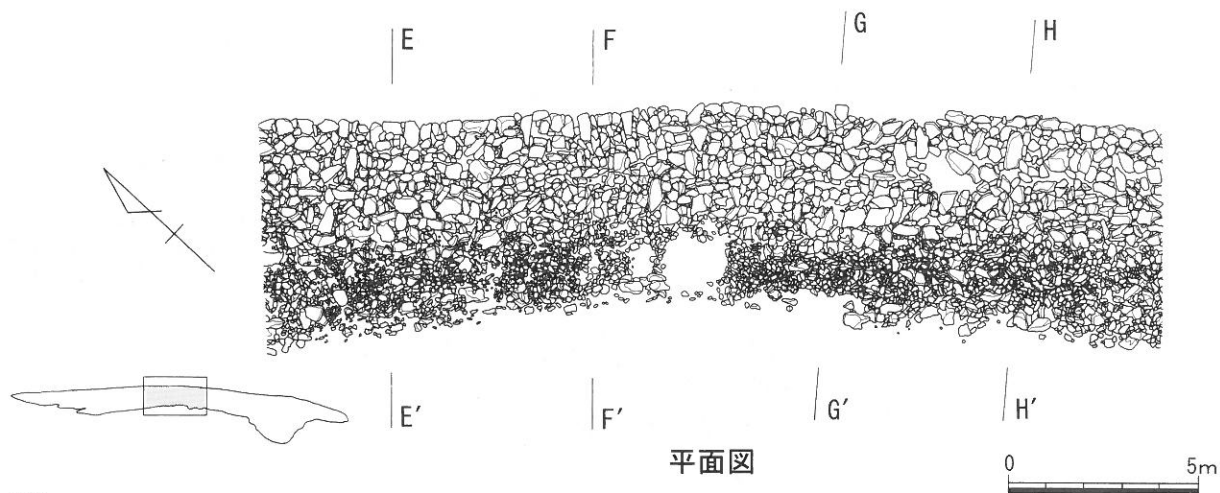

- 凡例
-  石張り
  -  石積み

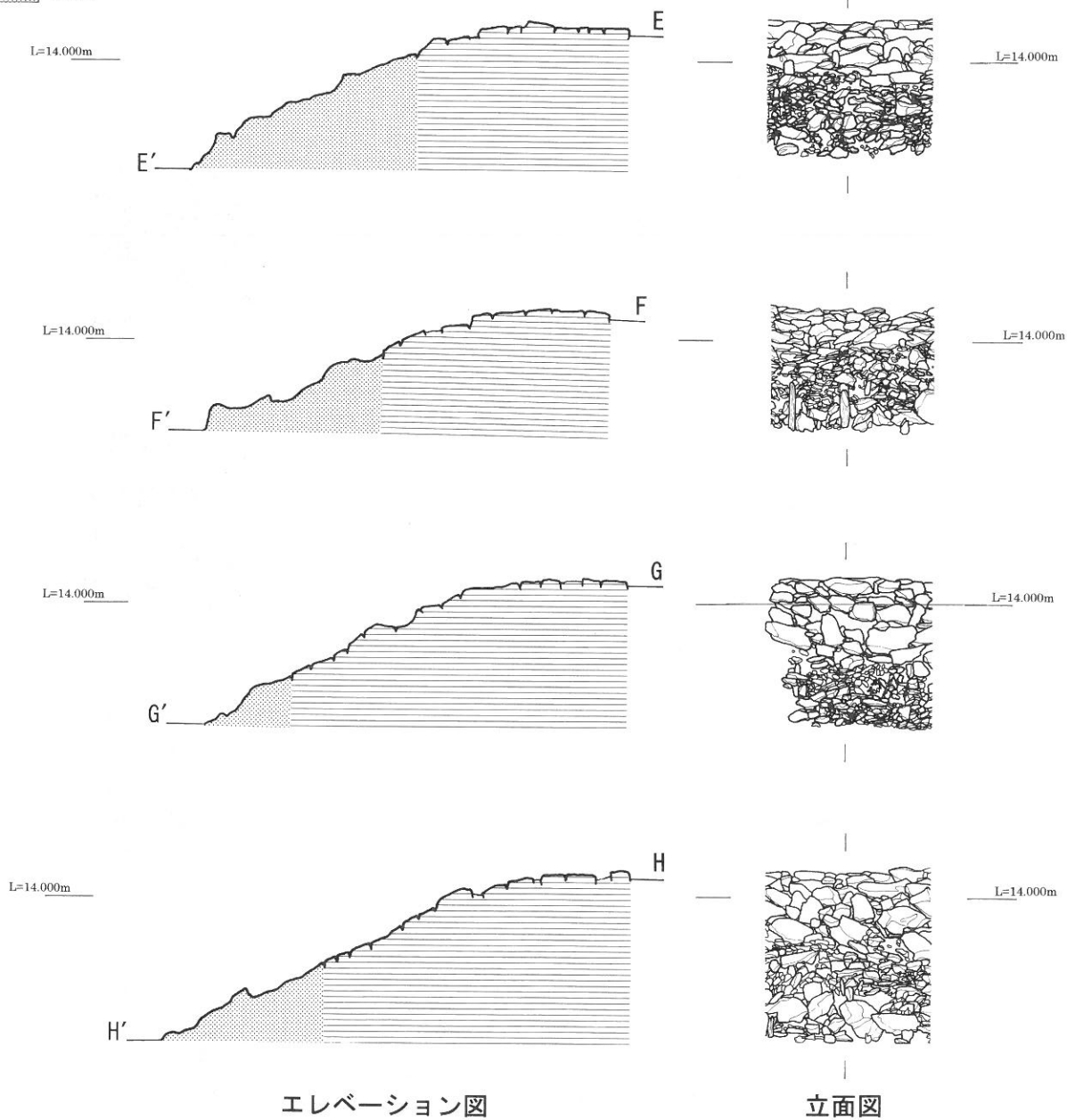



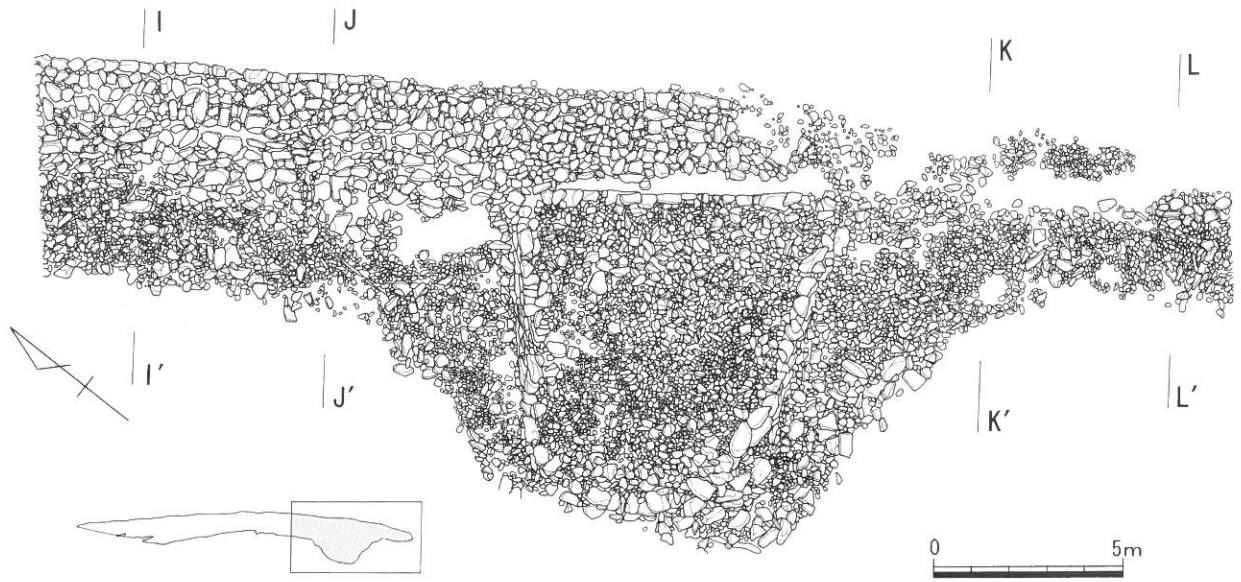

平面図

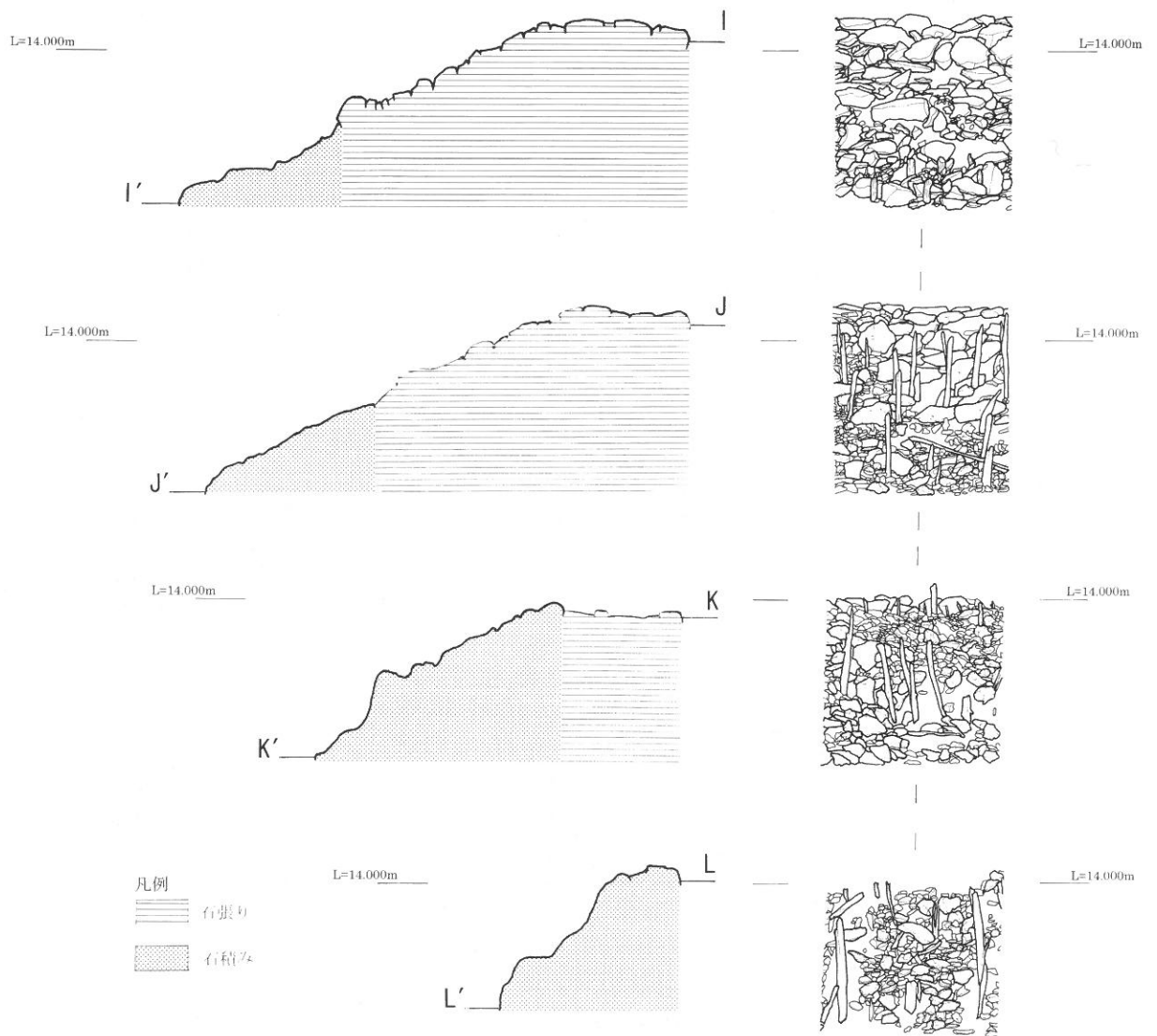

エレベーション図

立面図



PL. 10 A0701 トレンチ等高線図

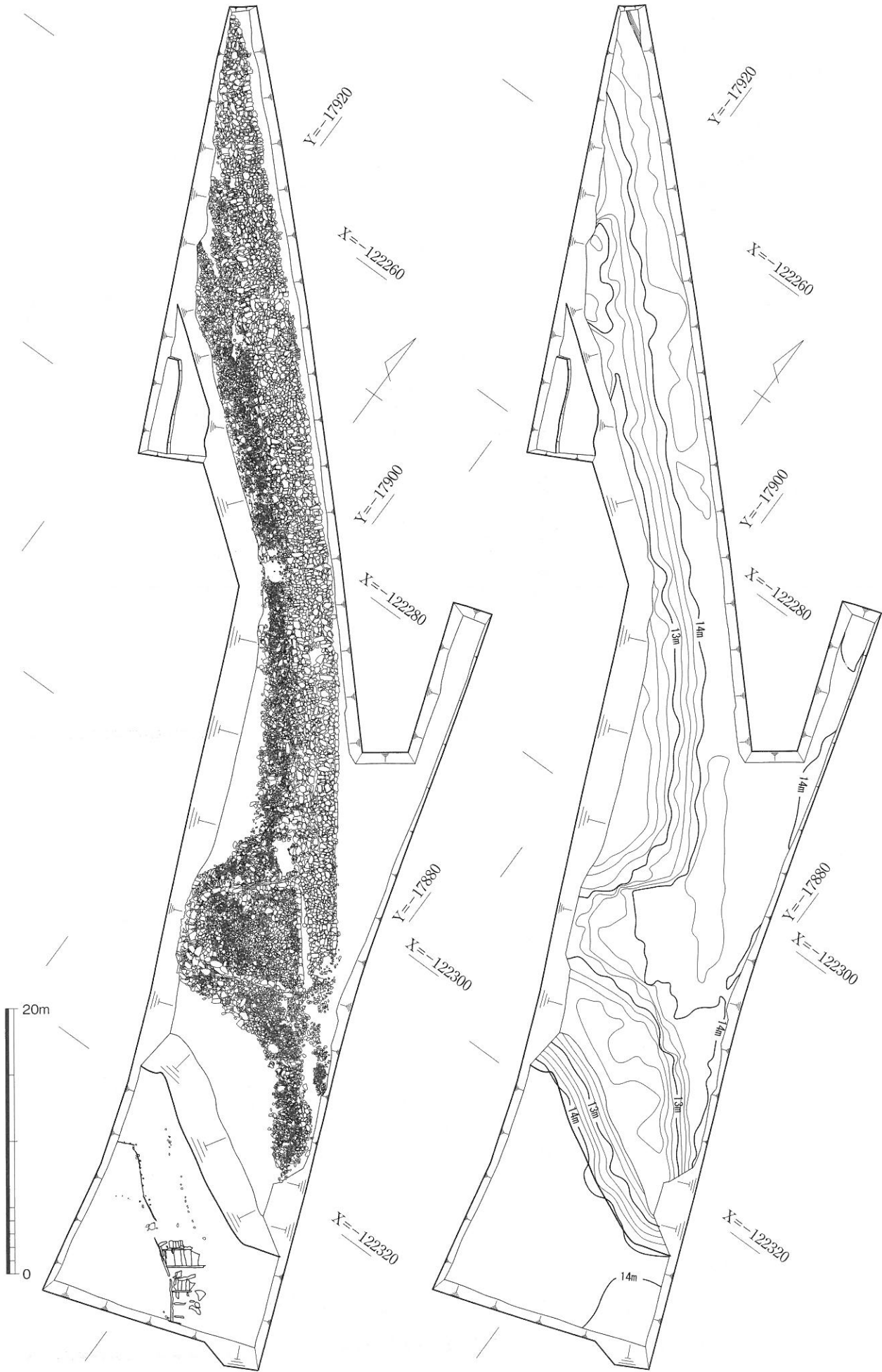





1. A0801 トレンチ 拡張前 庭園遺構 SG02 平面図

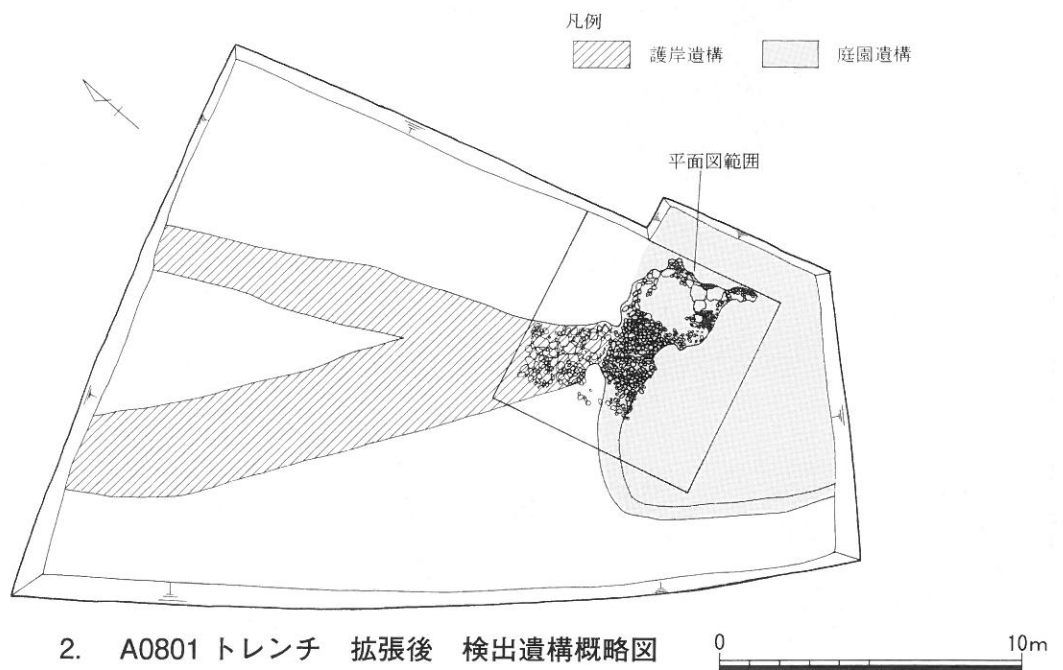

2. A0801 トレンチ 拡張後 検出遺構概略図

PL. 12 B0701 トレンチ全体遺構図



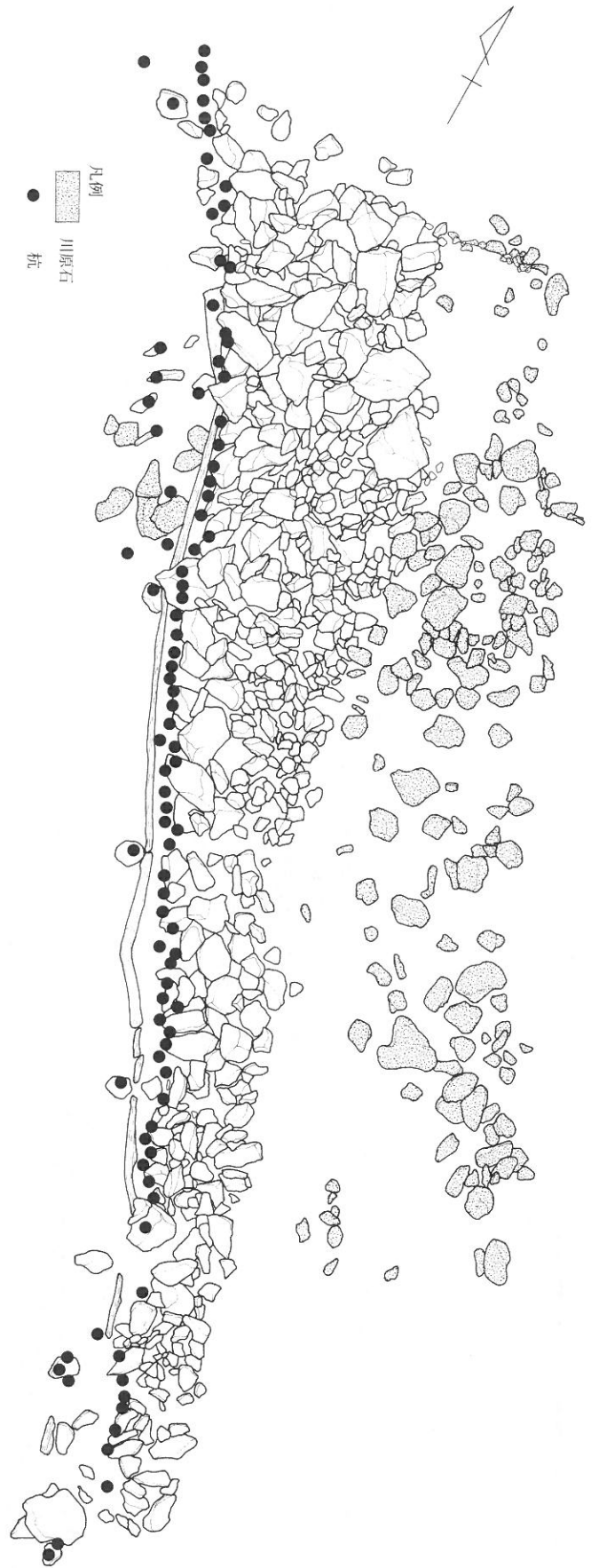

平面図 5

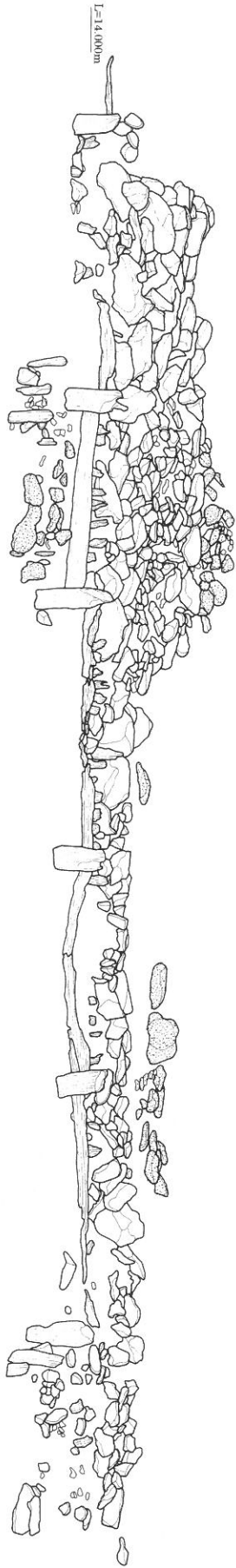

立面図 5

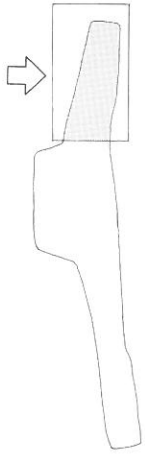

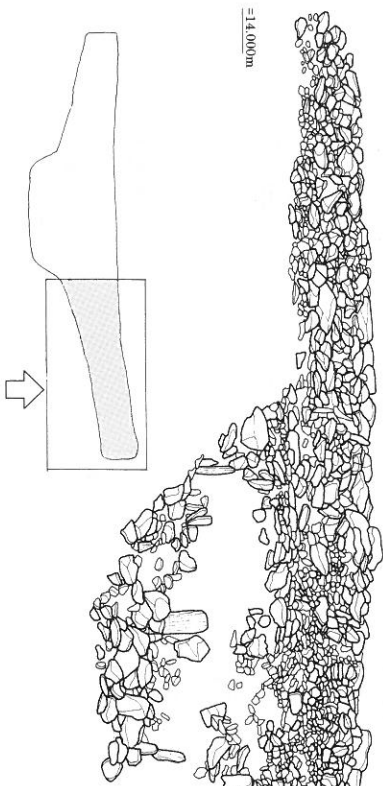

立面图 6



L=14,000mm

平面图 6

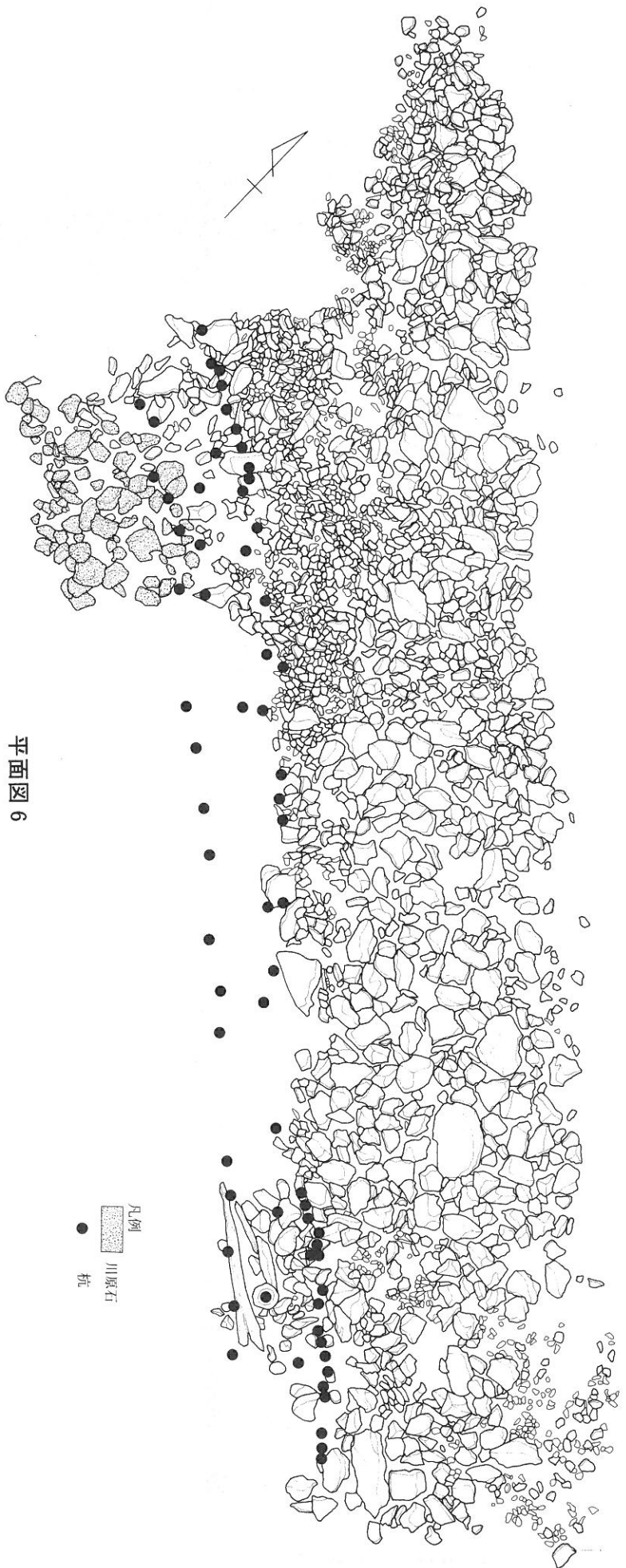

凡例  
川原石  
杭

L=14,000mm

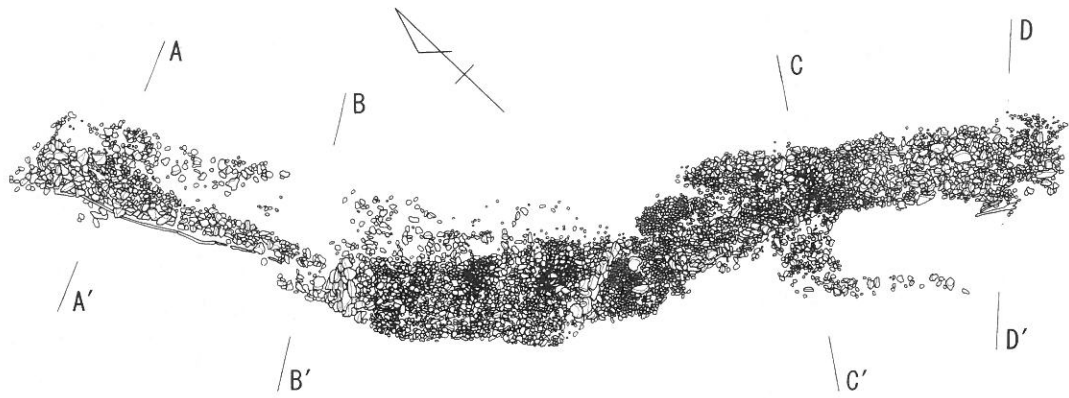

平面図



凡例  
石積み

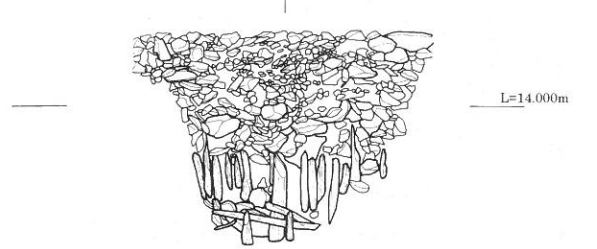
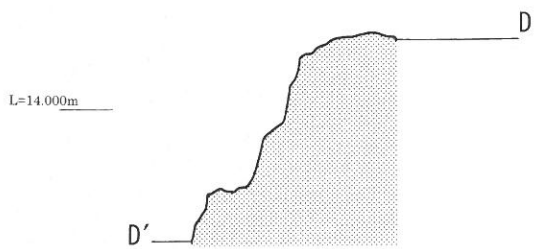
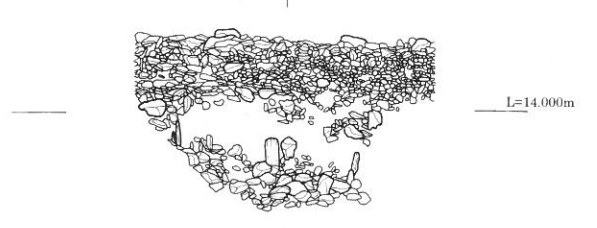
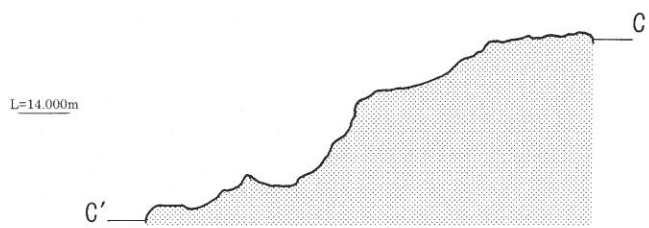
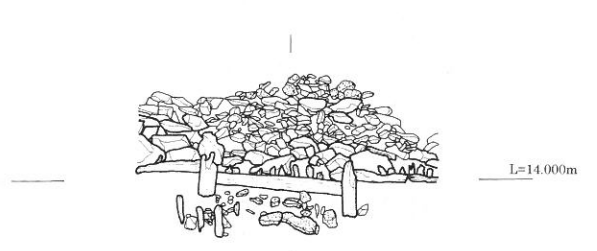
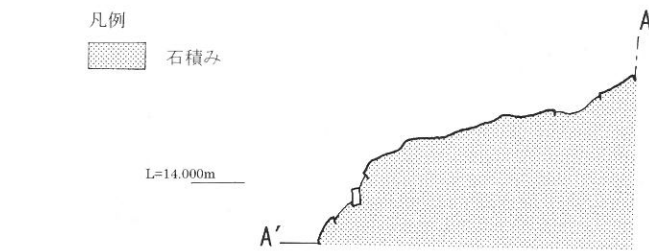

エレベーション図

立面図



PL. 16 護岸遺構 SX01 実測図 (7)

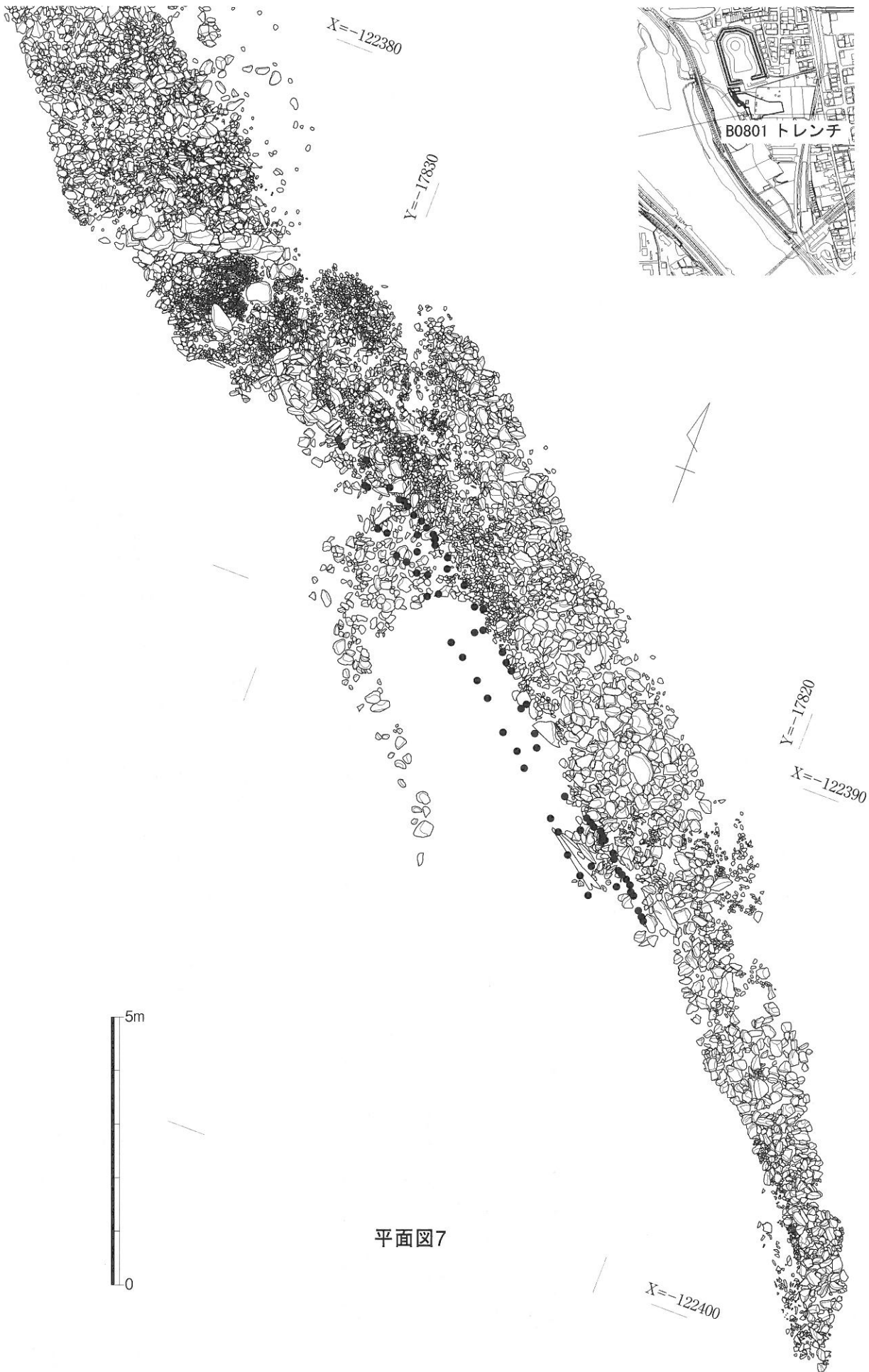

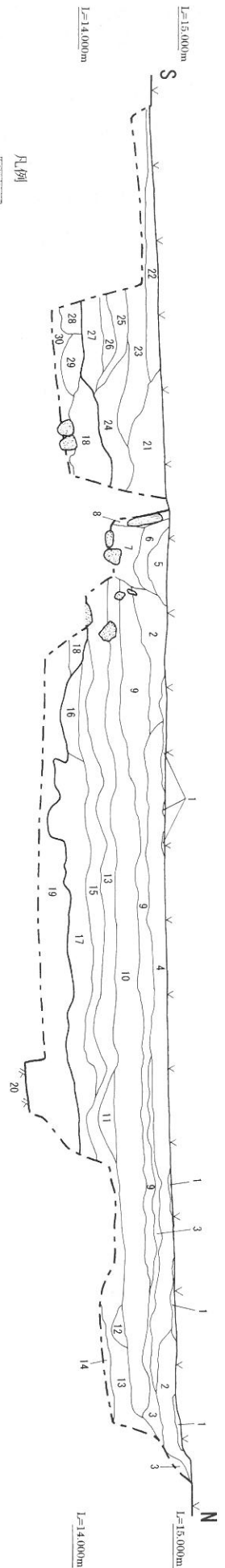

凡例  

 川原石  
 杭

1. 断ち割り 5 西壁

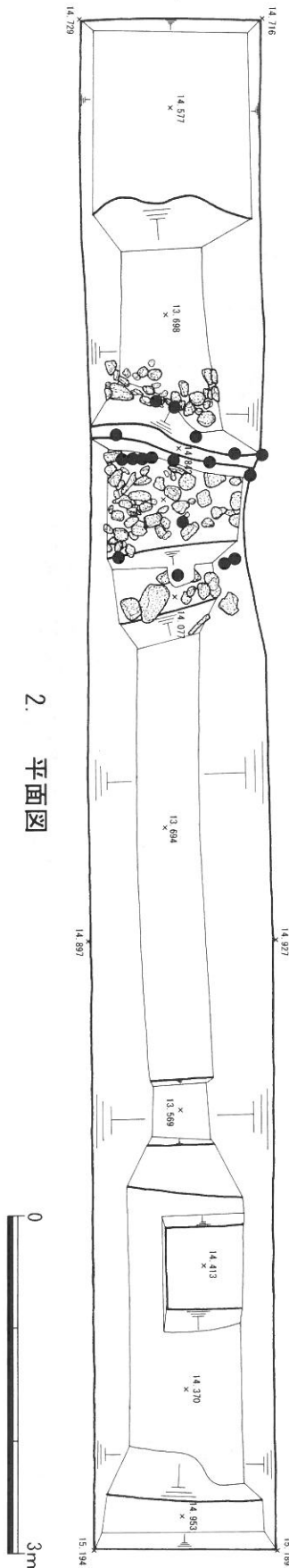

2. 平面図

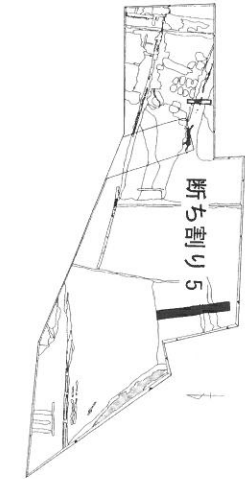

- 1: 2.5V3/3 暗オリーブ色極細砂質土
- 2: 5V5/2 灰オリーブ色極細砂質土
- 3: 10VR5/8 黄褐色極細砂質土
- 4: 2.5V4/4 オリーブ色極細砂質土
- 5: 10V5/1 灰色砂礫土
- 6: 7.5V5/1 灰色砂礫土
- 7: 5V4/1 暗オリーブ色粘質土
- 8: 5V4/1 灰色粘質土(休地)
- 9: 2.5V5/4 黄褐色極細砂質土
- 10: 2.5V6/4 にんい黄色極細砂質土
- 11: 5V5/2 灰オリーブ色極細砂質土
- 12: 2.5V4/1 黄灰色粘質土
- 13: 5V5/1 灰色粘質土
- 14: 2.5V4/2 暗灰黄色砂礫土
- 15: 7.5V5/2 灰オリーブ色極細砂質土
- 16: 5V5/3 灰オリーブ色極細砂質土

- 17: 10V4/1 灰色粘質土
- 18: 5V5/1 オリーブ色粘質土
- 19: 7.5V4/1 灰色粘質土
- 20: 10V5/1 灰色粗砂質土
- 21: 10V5/1 灰色粘質土
- 22: 2.5V5/3 黄褐色極細砂質土
- 23: 5V5/2 灰オリーブ色極細砂質土
- 24: 7.5V5/1 灰色極細砂質土
- 25: 5V5/2 灰オリーブ色極細砂質土
- 26: 2.5V5/3 暗灰黄色極細砂質土
- 27: 5V5/3 灰オリーブ色極細砂質土
- 28: 7.5V4/1 灰色粘質土
- 29: 7.5V5/1 灰色粘質土
- 30: 10V5/2 オリーブ色粘質土



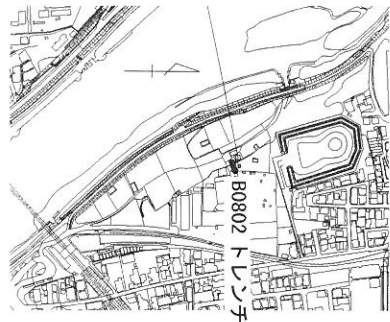

B0802 トレンチ

1. B0802 トレンチ 南壁

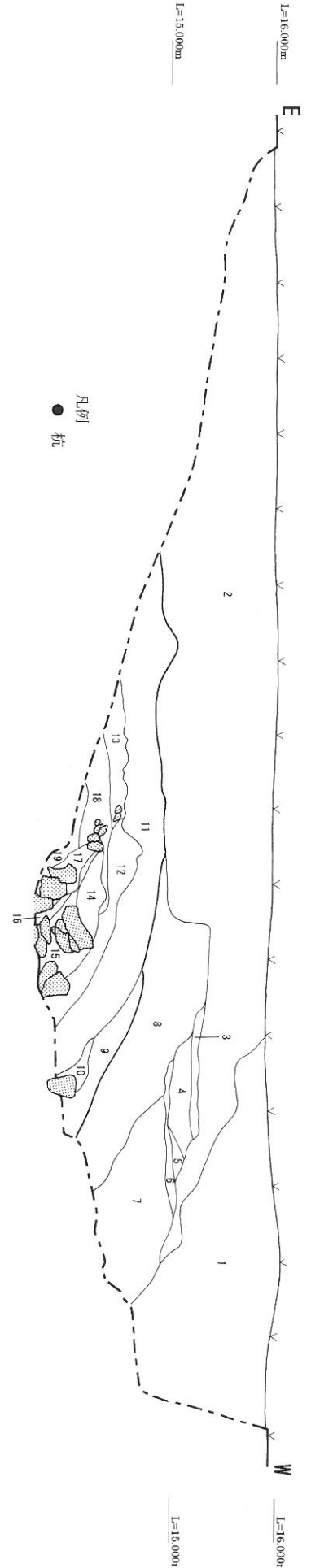

2. B0802 トレンチ 平面図

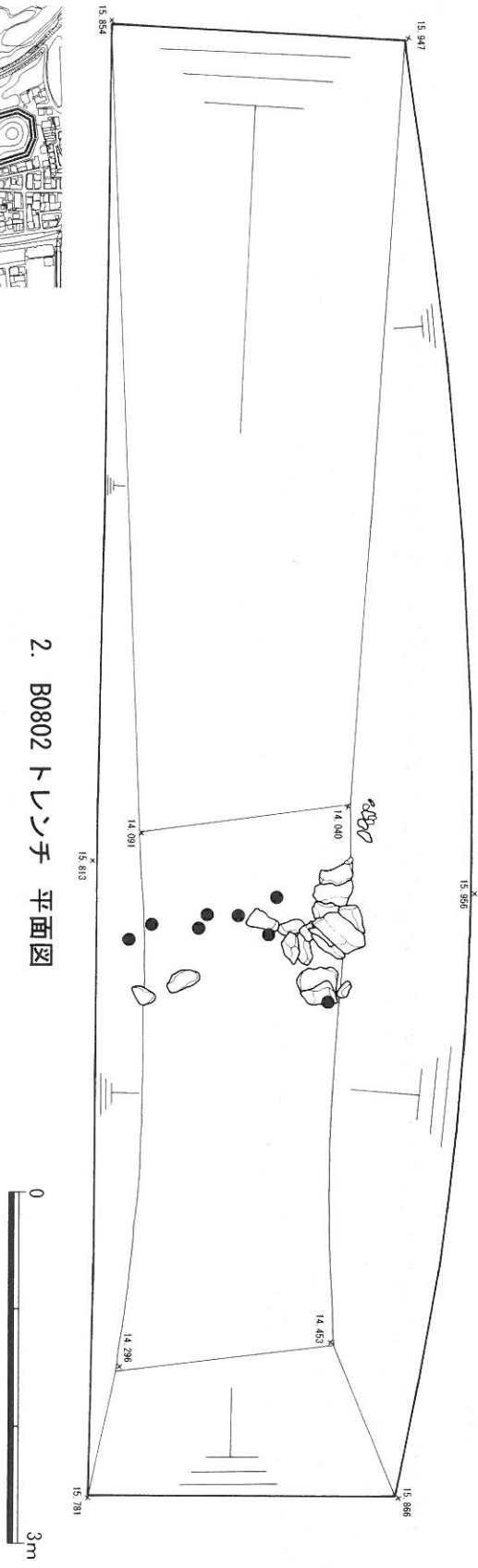

- |                        |                      |
|------------------------|----------------------|
| 1: 攪乱                  | 13: 5N3/2 オリーブ黒色粘質土  |
| 2: 2.5Y3/2 黒褐色粘質土      | 14: 5N5/1 灰白色粘質土     |
| 3: 7.5Y7/1 灰白色細砂質土     | 15: 2.5Y8/2 灰色細砂質土   |
| 4: 10Y6/1 灰色極細砂質土      | 16: 2.5Y6/3 にじみ黄色粘質土 |
| 5: 5Y5/4 オリーブ色中砂質土     | 17: 5Y5/2 灰オリーブ色粘質土  |
| 6: 7.5Y5/1 灰色極細砂質土     | 18: 5Y6/2 灰オリーブ色中砂質土 |
| 7: 攪乱                  | 19: 5Y6/3 オリーブ黄色粘質土  |
| 8: 5Y6/3 オリーブ黄色極細砂質土   |                      |
| 9: 4.5Y6/2 灰オリーブ色極細砂質土 |                      |
| 10: 攪乱                 |                      |
| 11: 7.5Y6/2 灰オリーブ色粘質土  |                      |
| 12: 10YR6/6 明黄褐色粗砂質土   |                      |

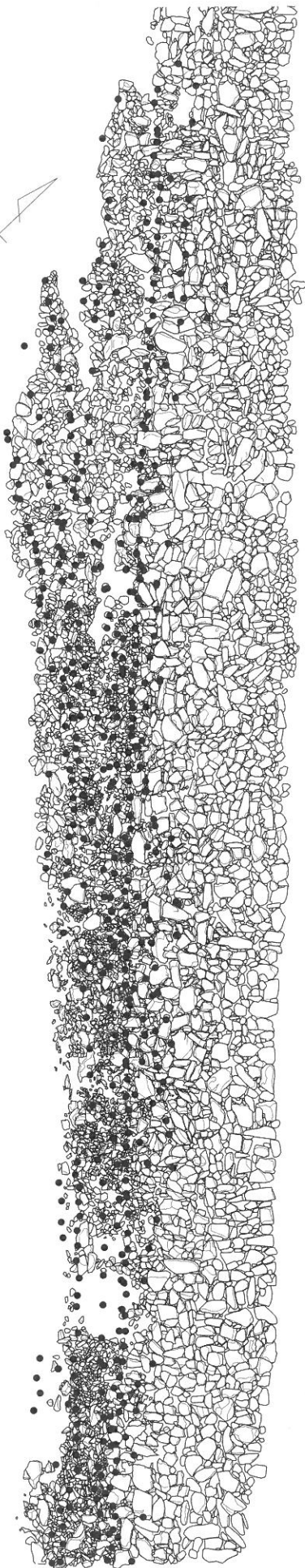

平面図

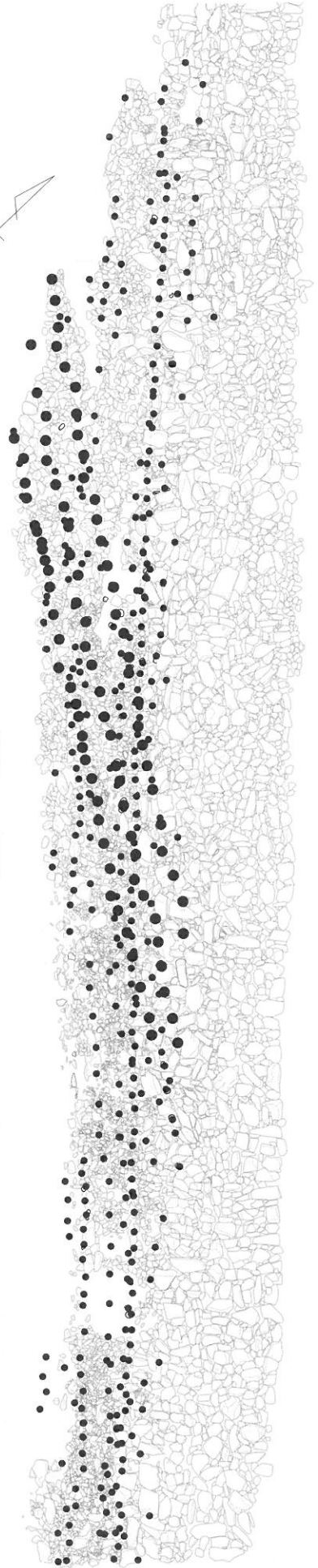

杭出し1 杭列

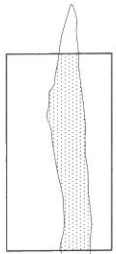

凡例  
● 杭



PL. 20 石出し 1・2・3 平面図



石出し 3

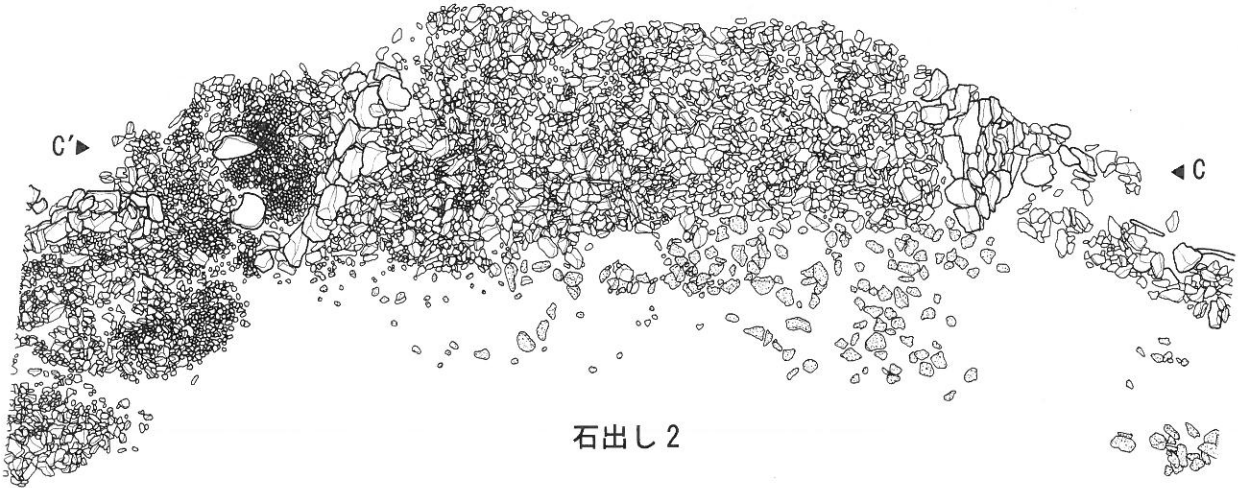

石出し 2



▲F  
石出し 1



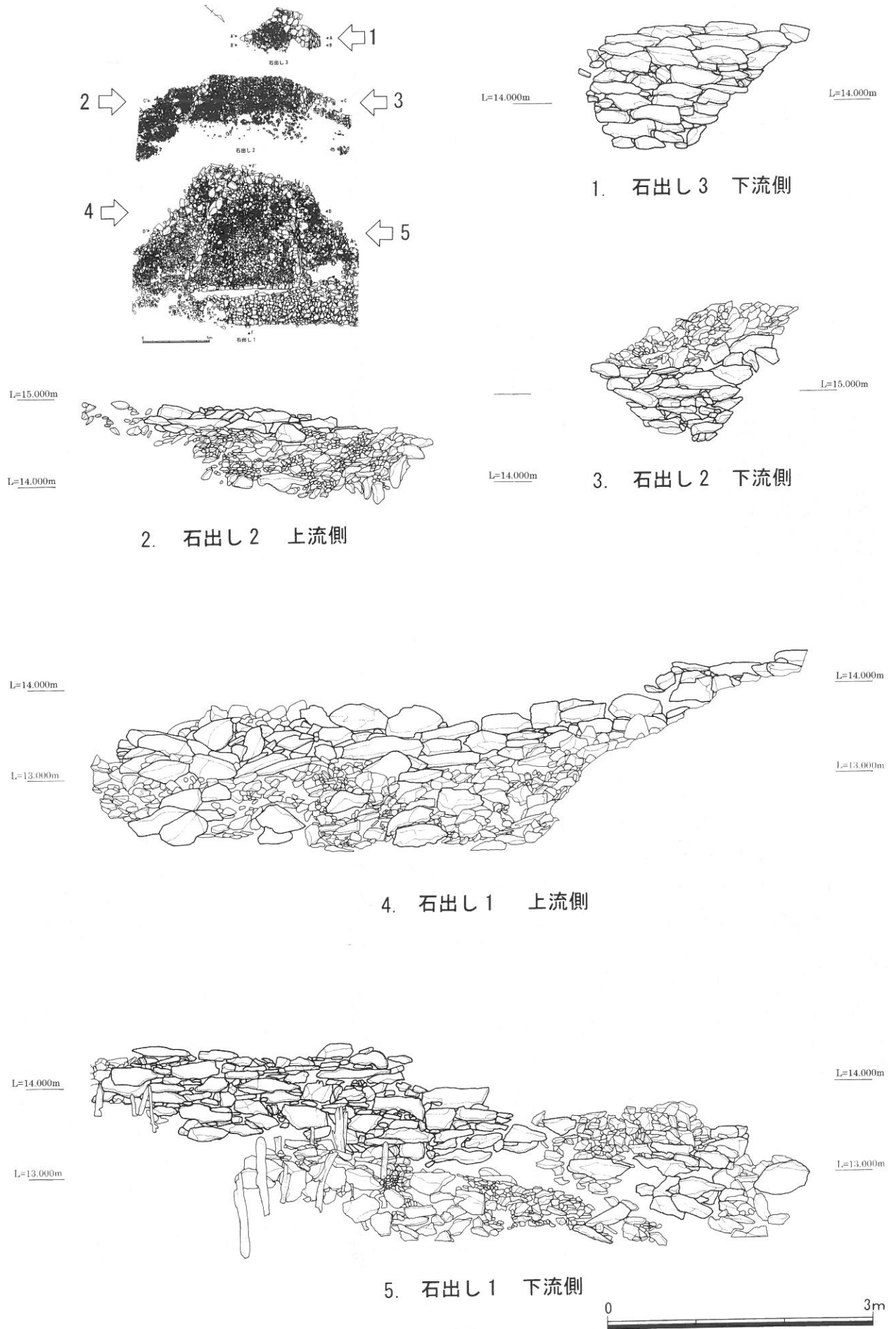

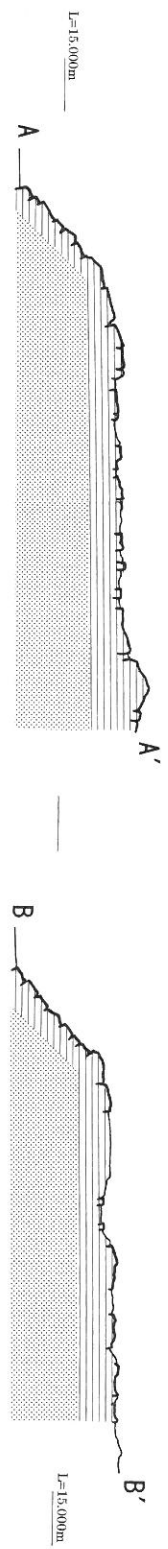
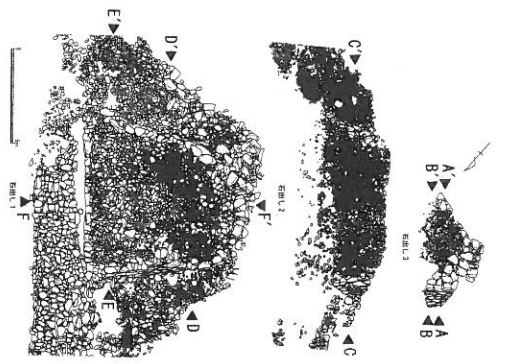



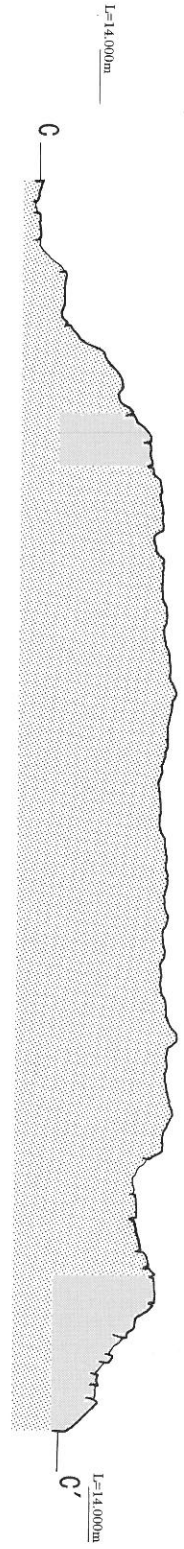

石出し3 エレベーション図

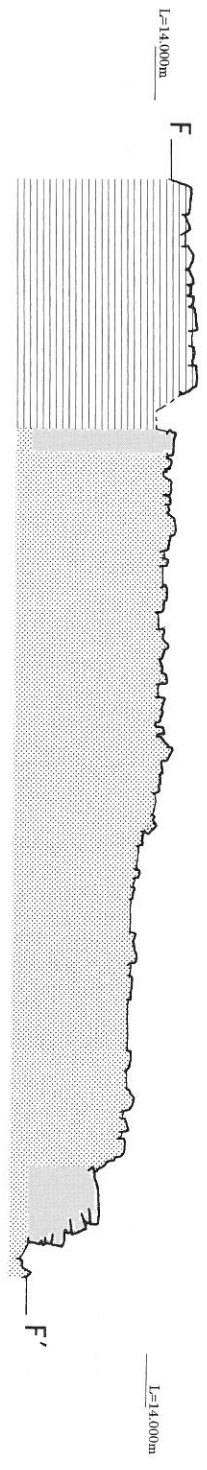
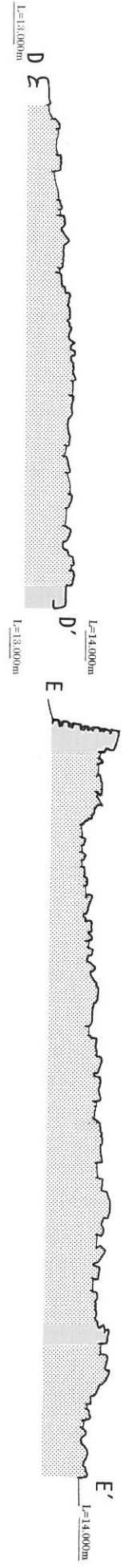

石出し2 エレベーション図



- 凡例
-  石張り
  -  石積み
  -  石垣



石出し1 エレベーション図

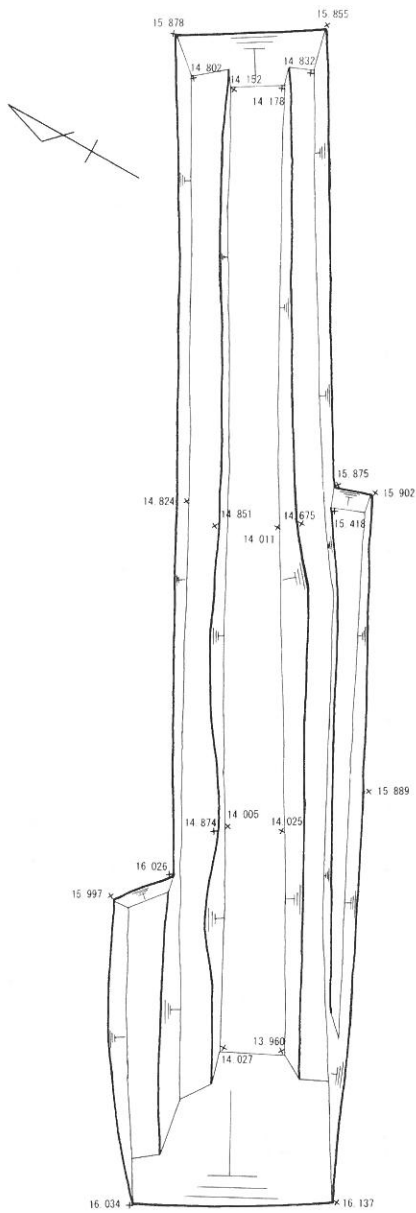
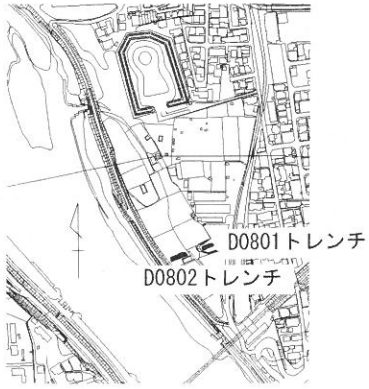

D0801 トレンチ

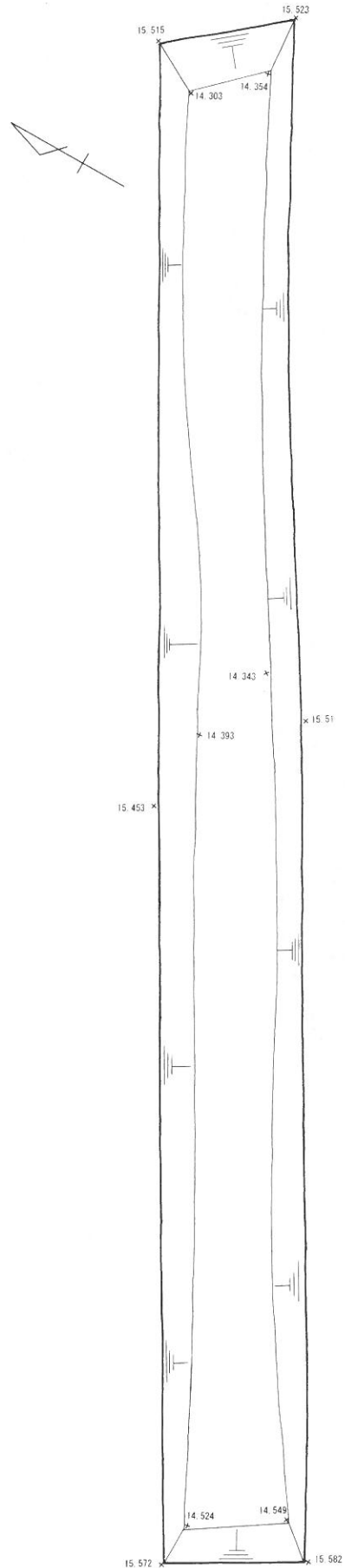

D0802 トレンチ





PL. 24 B0801 トレンチ実測図 (その他の遺構)

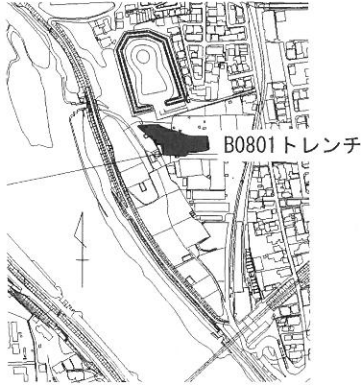

乙方遺跡 9 トレンチ

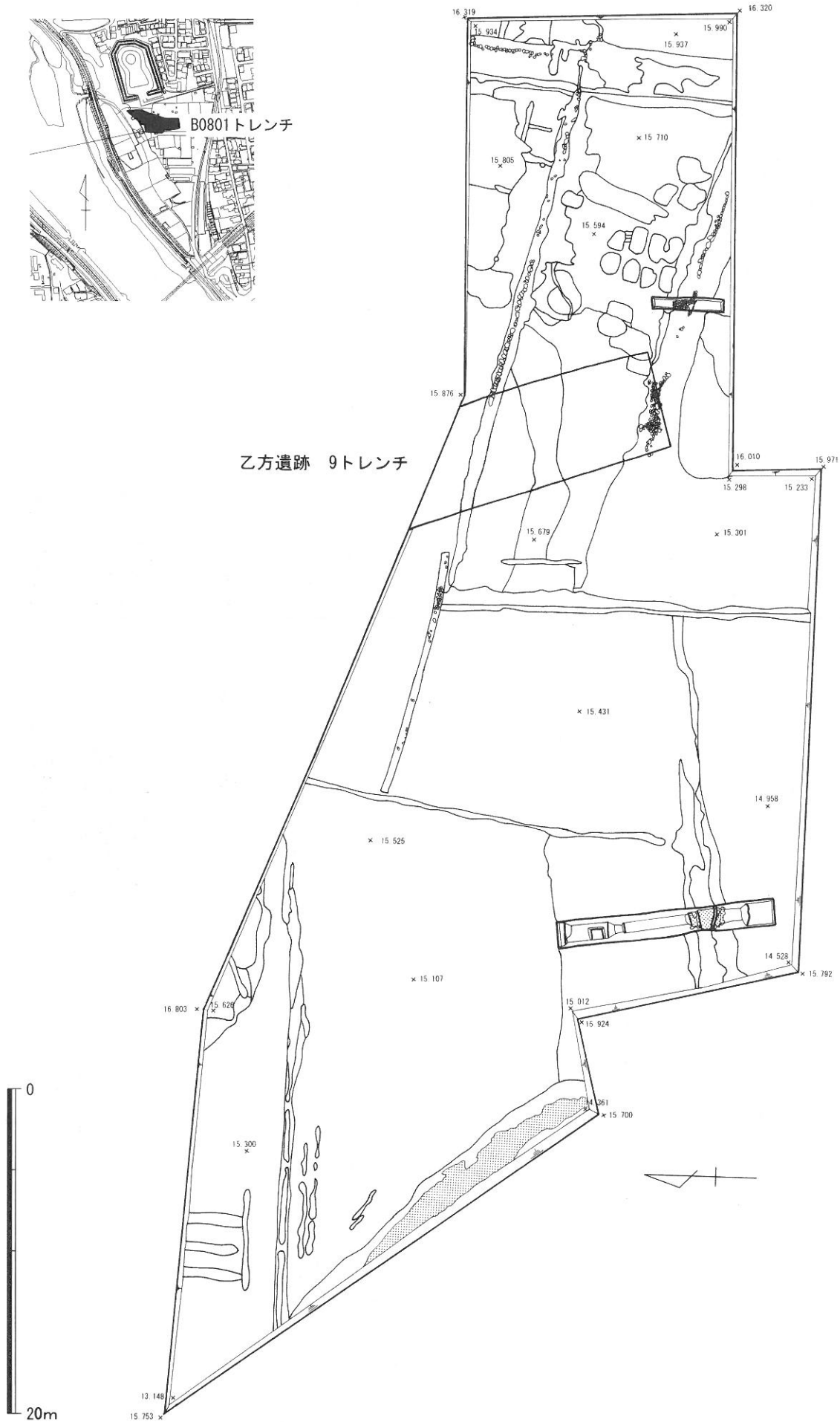



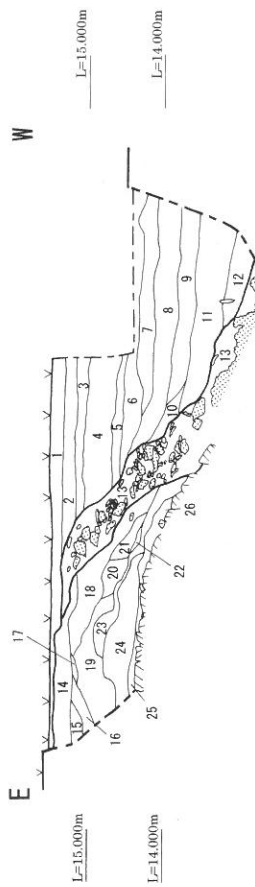

- 1: 耕作土
- 2: 7.5YR5/3 にぶい褐色土
- 3: 7.5YR5/3 にぶい褐色砂質土
- 4: 7.5YR5/2 灰褐色砂質土
- 5: 7.5YR6/2 灰褐色粗砂質土
- 6: 7.5YR6/4 にぶい褐色砂質土
- 7: 7.5YR6/1 褐色砂質土
- 8: 7.5YR5/2 灰褐色砂質土
- 9: 7.5YR7/3 にぶい褐色細砂質土
- 10: 7.5YR7/1 明褐色砂質土 と 7.5YR7/3 にぶい褐色粘質土の五層
- 11: 7.5YR7/3 明褐色砂質土 と 7.5YR7/3 にぶい褐色粘質土の五層
- 12: 7.5YR7/3 明褐色砂質土 (新堤防の覆土)
- 13: 2.5Y4/3 にぶい褐色砂質土
- 14: 2.5Y4/3 オリーブ褐色土
- 15: 2.5Y3/3 暗オリーブ褐色砂質土
- 16: 2.5Y5/4 黄褐色砂質土
- 17: 2.5Y4/4 オリーブ褐色砂質土
- 18: 2.5Y3/3 暗オリーブ褐色砂質土
- 19: 7.5YR3/4 暗褐色粗砂質土
- 20: 2.5Y6/2 灰黄色粗砂質土
- 21: 2.5Y6/4 にぶい黄褐色砂質土
- 22: 10YR5/4 にぶい黄褐色砂質土
- 23: 10YR4/3 にぶい灰褐色砂質土
- 24: 10YR6/6 明黄褐色砂質土
- 25: 2.5Y7/6 明黄褐色粗砂質土
- 26: 2.5Y5/6 黄褐色粗砂質土

1. A0701 トレンチ 中央あぜ

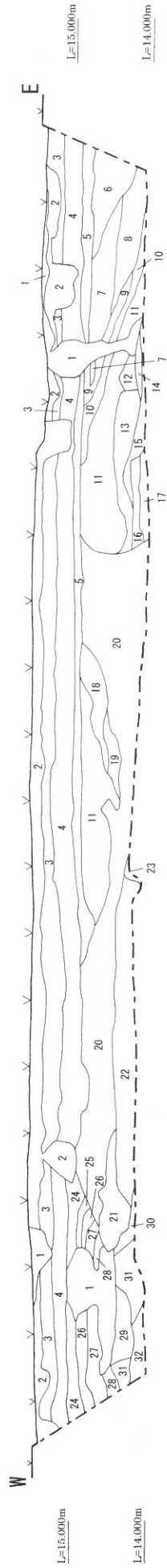

2. A0701 トレンチ 南壁



- 1: 表土
- 2: 葎根痕
- 3: 5Y5/3 灰オリーブ色シルト
- 4: 2.5Y6/3 にぶい黄色シルト
- 5: 2.5Y6/3 にぶい黄色粘質土
- 6: 7.5YR5/6 明褐色粗砂質土
- 7: 2.5Y6/2 灰黄色シルト
- 8: 5Y6/2 灰オリーブ色シルト
- 9: N8/0 灰白色粗砂質土
- 10: 10Y7/1 灰白色シルト
- 11: 7.5Y7/1 灰白色シルト
- 12: 7.5Y6/1 緑灰色シルト
- 13: 5Y5/2 灰オリーブ色細砂質土
- 14: 7.5Y6/1 灰白色シルト
- 15: 10Y8/1 灰白色粗砂質土
- 16: 5Y6/3 オリーブ黄色粘質土
- 17: 5Y6/3 オリーブ黄色細砂質土
- 18: 7.5Y5/2 灰オリーブ色シルト
- 19: 5Y7/1 明オリーブ灰色粘質土
- 20: 5Y7/2 灰白色粗砂質土
- 21: 7.5Y6/2 灰オリーブ色粘質土
- 22: 5Y5/1 灰白色シルト
- 23: 10Y7/2 灰白色粗砂質土
- 24: 5Y6/2 灰オリーブ色シルト
- 25: 10Y7/1 灰白色シルト
- 26: 10Y7/2 灰白色シルト
- 27: 7.5Y6/3 オリーブ黄色シルト
- 28: 5Y6/4 オリーブ黄色シルト
- 29: 5Y7/2 灰白色細砂質土
- 30: 5Y7/2 灰白色粗砂質土
- 31: 5Y7/2 灰白色シルト
- 32: 10Y7/1 灰白色粘質土

PL. 26 B0701 トレンチ土層図 (1)

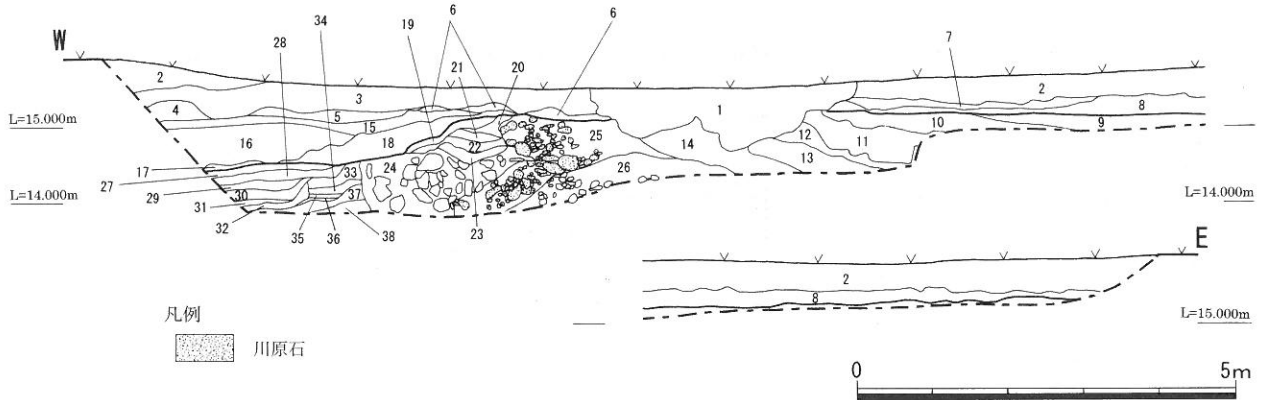

1. B0701 トレンチ 北壁

- |                          |                       |
|--------------------------|-----------------------|
| 1: 攪乱                    | 20: 2.5Y4/3 オリーブ褐色シルト |
| 2: 2.5Y4/4 オリーブ褐色シルト(盛土) | 21: 2.5Y6/3 にぶい黄色シルト  |
| 3: 2.5Y6/3 にぶい黄色シルト      | 22: 2.5Y6/3 にぶい黄色シルト  |
| 4: 2.5Y5/3 黄褐色シルト        | 23: 7.5Y6/4 にぶい褐色砂質土  |
| 5: 2.5Y5/3 黄褐色シルト        | 24: 7.5YR5/2 灰褐色砂質土   |
| 6: 7.5YR5/2 灰褐色砂質土       | 25: 7.5YR5/1 褐灰色粗砂質土  |
| 7: 7.5YR7/2 明褐色砂質土       | 26: 7.5YR4/4 褐色砂礫土    |
| 8: 7.5YR6/4 にぶい橙色砂質土     | 27: 2.5Y5/2 暗灰黄色シルト   |
| 9: 10YR4/1 褐灰色土          | 28: 2.5Y7/4 浅黄色シルト    |
| 10: 10YR5/2 灰黄褐色土        | 29: 2.5Y6/3 にぶい黄色シルト  |
| 11: 7.5YR4/4 褐色砂礫土       | 30: 2.5Y7/3 浅黄色シルト    |
| 12: 10YR6/1 褐灰色土         | 31: 2.5Y5/4 黄褐色シルト    |
| 13: 7.5YR4/4 褐色砂礫土       | 32: 2.5Y7/3 浅黄色シルト    |
| 14: 10YR6/1 褐灰色土         | 33: 2.5Y6/3 にぶい黄色シルト  |
| 15: 10YR7/6 明黄褐色砂質土      | 34: 2.5Y8/3 淡黄色粘質土    |
| 16: 2.5Y6/3 にぶい黄色シルト     | 35: 2.5Y6/3 にぶい黄色シルト  |
| 17: 2.5Y4/3 オリーブ褐色シルト    | 36: 2.5Y8/3 淡黄色シルト    |
| 18: 7.5YR7/2 明褐色砂質土      | 37: 2.5Y6/3 にぶい黄色シルト  |
| 19: 2.5Y6/3 にぶい黄色シルト     | 38: 2.5Y6/3 にぶい黄色シルト  |

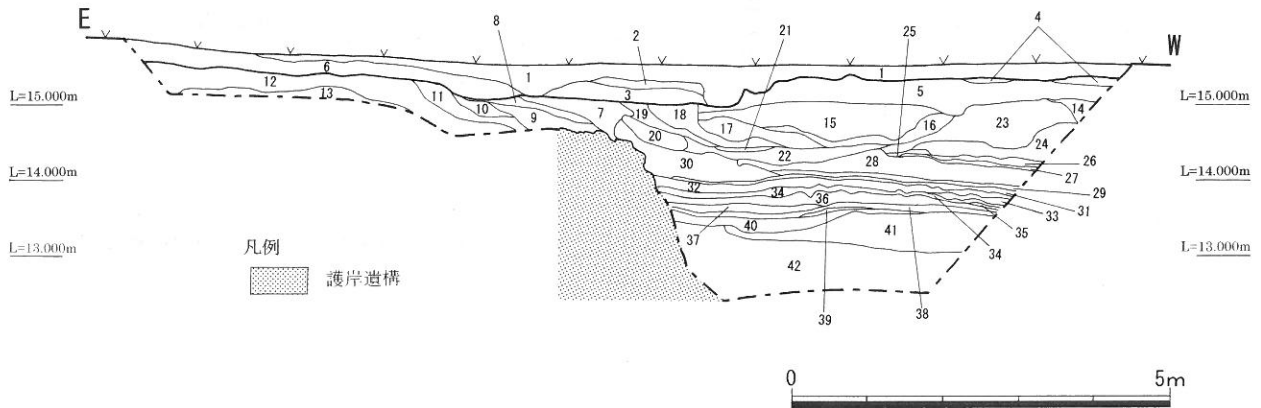

2. B0701 トレンチ 南壁

- |                       |                       |                       |
|-----------------------|-----------------------|-----------------------|
| 1: 表土                 | 17: 2.5Y5/4 黄褐色シルト    | 33: 2.5Y7/4 浅黄色シルト    |
| 2: 10YR5/6 黄褐色シルト     | 18: 2.5Y5/4 黄褐色シルト    | 34: 2.5Y6/2 灰黄色粘質土    |
| 3: 10YR6/6 明黄褐色シルト    | 19: 2.5Y5/4 黄褐色シルト    | 35: 2.5Y6/3 にぶい黄色シルト  |
| 4: 10YR4/4 褐色シルト      | 20: 2.5Y7/3 浅黄色粗砂質土   | 36: 2.5Y6/3 にぶい黄色粘質土  |
| 5: 10YR7/6 明黄褐色砂質土    | 21: 7.5YR7/1 明褐色灰シルト  | 37: 2.5Y5/3 黄褐色土      |
| 6: 10YR7/3 にぶい黄褐色シルト  | 22: 2.5Y5/3 黄褐色粗砂質土   | 38: 2.5Y4/6 オリーブ褐色シルト |
| 7: 10YR5/6 黄褐色シルト     | 23: 10YR4/6 褐色粗砂質土    | 39: 2.5Y6/6 明黄褐色シルト   |
| 8: 10YR4/6 褐色シルト      | 24: 2.5Y4/4 オリーブ褐色シルト | 40: 2.5Y4/3 オリーブ褐色シルト |
| 9: 10YR6/6 明黄褐色シルト    | 25: 10YR8/2 灰白色シルト    | 41: 10YR5/6 黄褐色粗砂質土   |
| 10: 10YR6/6 明黄褐色シルト   | 26: 2.5Y7/4 浅黄色粘質土    | 42: 2.5Y5/6 黄褐色粗砂質土   |
| 11: 10YR5/6 黄褐色シルト    | 27: 2.5Y6/4 にぶい黄色シルト  |                       |
| 12: 10YR6/6 明黄褐色シルト   | 28: 2.5Y6/3 にぶい黄色シルト  |                       |
| 13: 10YR5/4 にぶい黄褐色シルト | 29: 2.5Y4/3 オリーブ褐色粘質土 |                       |
| 14: 10YR5/6 黄褐色シルト    | 30: 2.5Y4/4 オリーブ褐色粘質土 |                       |
| 15: 10YR4/4 褐色粗砂質土    | 31: 2.5Y6/3 にぶい黄色粘質土  |                       |
| 16: 2.5Y5/3 黄褐色シルト    | 32: 2.5Y7/2 灰黄色粘質土    |                       |

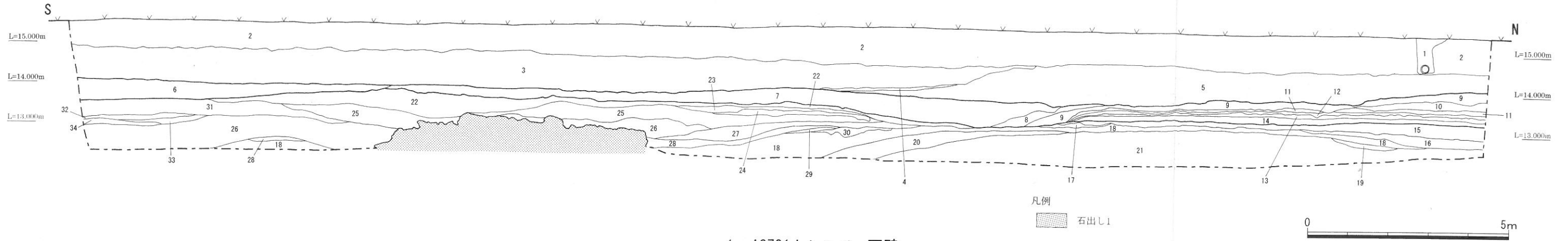

1. A0701トレンチ 西壁

- 1: 攪乱
- 2: 耕土互層
- 3: 2.5Y6/1 黄灰色シルト
- 4: 2.5Y8/2 灰白色細砂質土
- 5: 2.5Y8/2 灰白色細砂質土
- 6: 2.5Y7/1 灰白色シルト
- 7: 2.5Y6/3 にぶい黄色シルト
- 8: 5Y5/1 灰色シルト
- 9: 5Y6/1 灰色シルト
- 10: 10Y5/1 灰色シルト
- 11: 2.5Y6/3 にぶい黄色シルト
- 12: 2.5Y7/2 灰黄色シルト

- 13: 5Y7/1 灰白色シルト
- 14: 5Y6/2 灰オリーブ色シルト
- 15: 5Y6/3 オリーブ黄色シルト
- 16: 2.5Y7/3 浅黄色シルト
- 17: 2.5Y7/4 浅黄色粗砂質土
- 18: 10YR4/6 褐色粗砂質土
- 19: N6/0 灰色細砂質土
- 20: 10YR4/2 灰黄褐色粗砂質土
- 21: 2.5Y5/3 黄褐色粗砂質土
- 22: N7/0 灰白色シルト
- 23: 2.5Y6/6 明黄褐色粗砂質土
- 24: N7/0 灰白色シルト

- 25: N8/0 灰白色細砂質土
- 26: 10YR7/1 灰白色シルト
- 27: 10YR6/6 明黄褐色粗砂質土
- 28: 2.5Y8/1 灰白色細砂質土
- 29: 10YR8/1 灰白色粗砂質土
- 30: 7.5YR7/1 明褐色シルト
- 31: N7/0 灰白色粗砂質土
- 32: 2.5Y7/1 灰白色シルト
- 33: 7.5YR4/6 褐色粗砂質土
- 34: N8/0 灰白色シルト

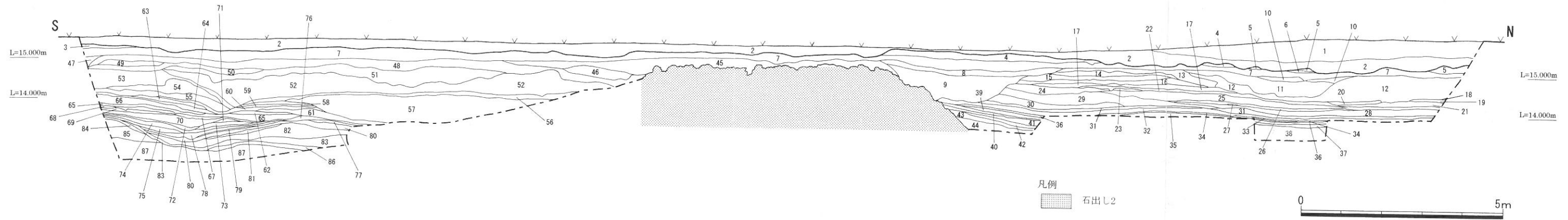

2. B0701トレンチ 西壁

- 1: 2.5Y4/4 オリーブ褐色シルト(盛土)
- 2: 表土
- 3: 10YR4/4 褐色シルト
- 4: 10YR4/6 褐色シルト
- 5: 2.5Y5/3 黄褐色シルト
- 6: 2.5Y8/3 淡黄色シルト
- 7: 10YR7/6 明黄褐色砂質土
- 8: 10YR5/4 にぶい黄褐色シルト
- 9: 2.5Y5/3 黄褐色シルト
- 10: 10YR4/4 褐色シルト
- 11: 2.5Y6/3 にぶい黄色シルト
- 12: 2.5Y6/3 にぶい黄色シルト
- 13: 2.5YR5/3 黄褐色シルト
- 14: 2.5Y5/4 黄褐色シルト
- 15: 2.5Y6/6 明黄褐色シルト
- 16: 2.5Y5/6 黄褐色シルト
- 17: 2.5Y5/4 黄褐色シルト
- 18: 2.5Y4/3 オリーブ褐色シルト

- 19: 2.5Y5/2 暗灰黄色シルト
- 20: 2.5Y5/3 黄褐色シルト
- 21: 2.5Y7/4 浅黄色シルト
- 22: 10YR4/2 灰黄褐色シルト
- 23: 2.5Y4/3 オリーブ褐色シルト
- 24: 2.5Y5/4 黄褐色シルト
- 25: 2.5Y6/3 にぶい黄色シルト
- 26: 2.5Y6/3 にぶい黄色シルト
- 27: 2.5Y5/3 黄褐色シルト
- 28: 2.5Y7/3 浅黄色シルト
- 29: 2.5Y6/3 にぶい黄色シルト
- 30: 2.5Y6/4 にぶい黄色シルト
- 31: 2.5Y5/3 黄褐色シルト
- 32: 2.5Y7/3 浅黄色シルト
- 33: 2.5Y5/2 暗灰黄色粘質土
- 34: 2.5Y5/3 黄褐色シルト
- 35: 2.5Y5/3 黄褐色粘質土
- 36: 2.5Y7/4 浅黄色粘質土

- 37: 2.5Y4/2 暗灰黄色シルト
- 38: 10YR4/6 褐色粗砂質土
- 39: 2.5Y6/3 にぶい黄色シルト
- 40: 2.5Y6/3 にぶい黄色シルト
- 41: 2.5Y6/3 にぶい黄色シルト
- 42: 2.5Y6/3 にぶい黄色シルト
- 43: 2.5Y6/3 にぶい黄色シルト
- 44: 10YR4/6 褐色シルト
- 45: 2.5Y5/3 黄褐色シルト
- 46: 10YR5/2 黒褐色シルト
- 47: 10YR5/6 黄褐色シルト
- 48: 10YR5/6 黄褐色シルト
- 49: 10YR4/6 褐色粗砂質土
- 50: 10YR5/4 にぶい黄褐色シルト
- 51: 2.5Y4/4 オリーブ褐色シルト
- 52: 10YR7/4 にぶい黄褐色粗砂質土
- 53: 2.5Y4/4 オリーブ褐色シルト
- 54: 2.5Y7/4 浅黄色シルト

- 55: 2.5Y7/4 浅黄色粘質土
- 56: 2.5Y6/3 にぶい黄色シルト
- 57: 10YR5/6 黄褐色粗砂質土
- 58: 2.5Y6/3 にぶい黄色シルト
- 59: 2.5Y6/3 にぶい黄色シルト
- 60: 2.5Y6/4 にぶい黄褐色シルト
- 61: 2.5Y6/3 にぶい黄褐色シルト
- 62: 2.5Y7/3 浅黄色シルト
- 63: 2.5Y6/4 にぶい黄褐色粗砂質土
- 64: 2.5Y6/4 にぶい黄色シルト
- 65: 2.5Y4/3 オリーブ褐色粘質土
- 66: 2.5Y6/3 にぶい黄色シルト
- 67: 2.5Y6/6 明黄褐色シルト
- 68: 2.5Y6/3 にぶい黄色粘質土
- 69: 2.5Y7/2 灰黄色粘質土
- 70: 2.5Y7/4 浅黄色シルト
- 71: 2.5Y7/3 浅黄色シルト
- 72: 2.5Y6/2 灰黄色粘質土

- 73: 2.5Y7/3 浅黄色シルト
- 74: 2.5Y6/3 にぶい黄色シルト
- 75: 2.5Y6/3 にぶい黄色粘質土
- 76: 2.5Y7/3 浅黄色シルト
- 77: 2.5Y7/3 浅黄色シルト
- 78: 2.5Y5/2 暗灰黄色シルト
- 79: 2.5Y7/3 浅黄色粘質土
- 80: 2.5Y5/2 暗灰黄色シルト
- 81: 2.5Y6/4 にぶい黄色シルト
- 82: 2.5Y5/2 暗灰黄色シルト
- 83: 2.5Y6/6 明黄褐色シルト
- 84: 2.5Y4/6 オリーブ褐色シルト
- 85: 10YR5/6 黄褐色粗砂質土
- 86: 2.5Y4/2 暗灰黄色シルト
- 87: 2.5Y5/6 黄褐色粗砂質土

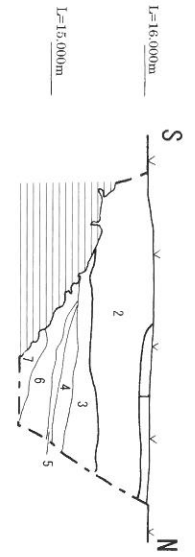

1. C0801 トレンチ 西壁

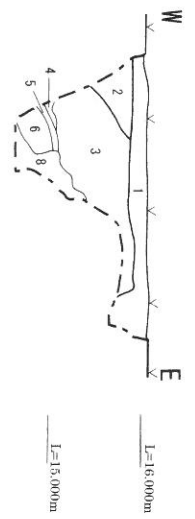

2. C0801 トレンチ 北壁

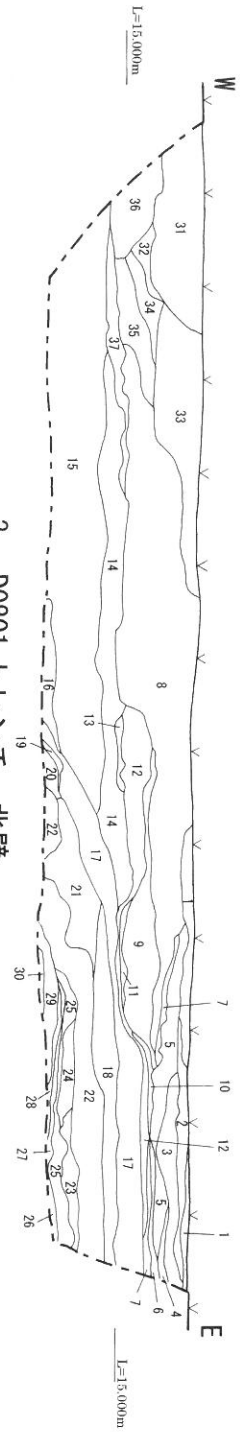

3. D0801 トレンチ 北壁

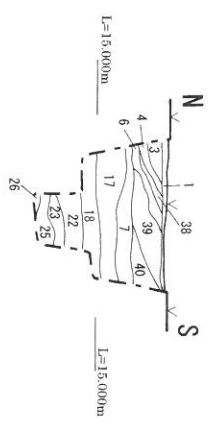

4. D0801 トレンチ 東壁

- 1: 10YR4/6 褐色中砂質土(礫土)
- 2: 7.5YR3/2 暗褐色細砂質土
- 3: 10YR7/2 に近い黄褐色粘質土
- 4: 10YR6/3 に近い黄褐色中粘質土
- 5: 2.5Y7/6 明黄色細砂質土
- 6: 10YR4/3 に近い黄褐色細砂質土
- 7: 5YR5/8 明赤褐色細砂質土
- 8: 10YR4/4 褐色細砂質土
- 9: 10YR6/6 明赤褐色細砂質土
- 10: 2.5Y4/1 黄灰色粘質土

- 11: 2.5Y6/3 に近い黄褐色細砂質土
- 12: 2.5Y5/3 黄褐色粘質土
- 13: 2.5Y4/2 暗灰黄色粘質土
- 14: 5Y6/2 灰オリーブ色極細砂質土
- 15: 2.5Y6/4 に近い黄褐色粘質土
- 16: 5Y6/2 灰オリーブ色極細砂質土
- 17: 2.5Y6/2 暗灰黄色粘質土
- 18: 2.5Y3/3 暗灰黄色粘質土
- 19: 2.5Y4/2 オリーブ色極細砂質土
- 20: 5Y6/3 オリーブ色極細砂質土

- 21: 10Y4/1 灰色砂礫土
- 22: 2.5Y5/2 暗灰黄色極細砂質土
- 23: 2.5Y4/1 黄灰色粘質土
- 24: 2.5Y4/1 黄灰色粘質土
- 25: 2.5Y4/2 暗灰黄色極細砂質土
- 26: 5Y4/1 灰色粘質土
- 27: 7.5Y5/1 灰色粘質土と極細砂質土
- 28: 5Y6/6 オリーブ色細砂質土
- 29: 5Y8/1 灰白色極細砂質土
- 30: 5Y8/3 淡黄色極細砂質土

- 31: 礫土
- 32: 7.5YR4/6 褐色細砂質土
- 33: 7.5YR3/1 黒褐色砂礫土
- 34: 2.5Y4/4 オリーブ色細砂質土
- 35: 5YR4/8 赤褐色粘質土
- 36: 礫土
- 37: 7.5Y5/1 緑灰色細砂質土
- 38: 2.5Y6/3 に近い黄褐色粘質土
- 39: 2.5Y5/3 黄褐色中砂質土
- 40: 2.5Y5/2 暗灰黄色細砂質土

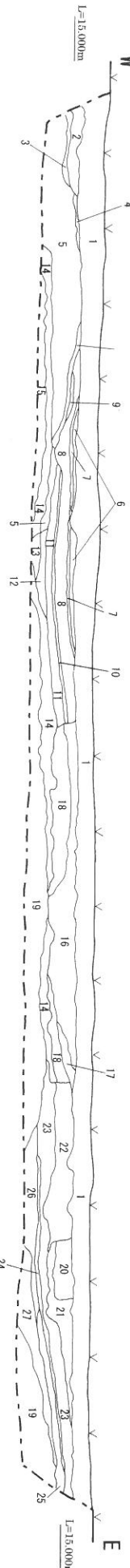

5. D0802 トレンチ 北壁

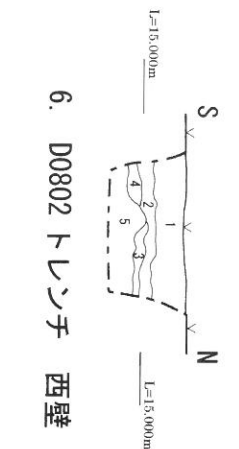

6. D0802 トレンチ 西壁

- 北壁
- 1: 耕作土
  - 2: 2.5Y7/3 浅黄色細砂質土
  - 3: 7.5Y5/2 灰オリーブ色細砂質土
  - 4: 7.5Y8/3 淡黄色細砂質土
  - 5: 10YR4/6 褐色
  - 6: 7.5Y7/1 灰白色粘質土
  - 7: 2.5Y6/6 明赤褐色細砂質土
  - 8: 2.5Y6/4 に近い黄褐色細砂質土
  - 9: 10Y5/8 黄褐色礫層
  - 10: 5Y7/3 浅黄色粘質土
  - 11: 7.5Y6/2 灰オリーブ色細砂質土
  - 12: 5Y6/3 オリーブ色粘質土
  - 13: 5Y6/1 灰白色粘質土
  - 14: 10Y7/2 灰白色極細砂質土

- 15: 10YR4/6 褐色礫層
- 16: 5Y6/3 オリーブ色粘質土
- 17: 2.5Y7/4 浅黄色細砂質土
- 18: 10YR6/8 明赤褐色礫層
- 19: 2.5Y6/6 明赤褐色細砂質土
- 20: 5Y6/4 オリーブ色粘質土
- 21: 2.5Y7/4 浅黄色極細砂質土
- 22: 7.5Y6/2 灰オリーブ色粘質土
- 23: 5Y7/2 灰白色極細砂質土
- 24: 5Y6/3 オリーブ色粘質土
- 25: 7.5Y6/3 オリーブ色粘質土
- 26: 5Y6/3 オリーブ色粘質土
- 27: 5Y6/2 灰オリーブ色極細砂質土

- 西壁
- 1: 耕作土 (北壁と同じ層)
  - 2: 2.5Y7/3 浅黄色細砂質土 (北壁2と同じ層)
  - 3: 7.5Y5/2 灰オリーブ色細砂質土 (北壁3と同じ層)
  - 4: 7.5Y5/2 灰オリーブ色細砂質土 (北壁3と同じ層)
  - 5: 10YR4/6 褐色 (北壁5と同じ層)



PL. 29 出土瓦実測図 (1)

A0701 トレンチ

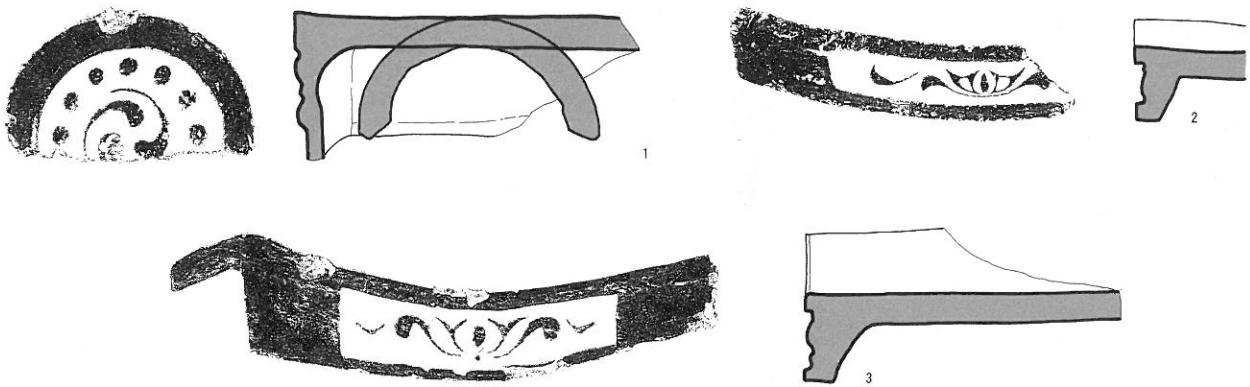

A0801 トレンチ

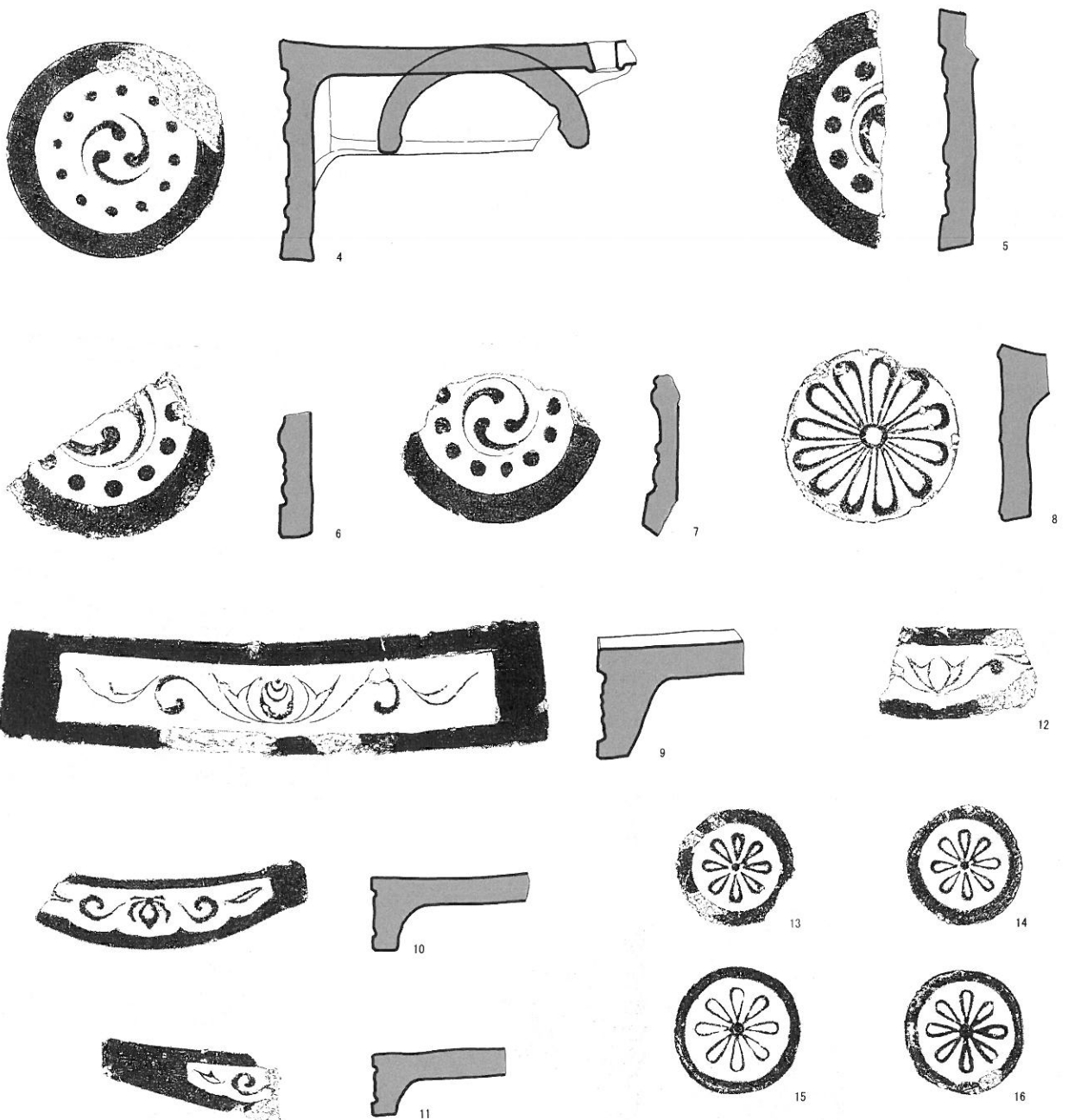

0 20cm

B0701 トレンチ

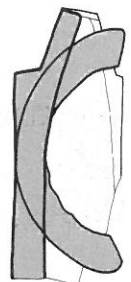
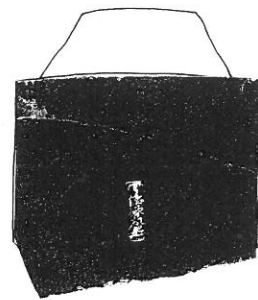
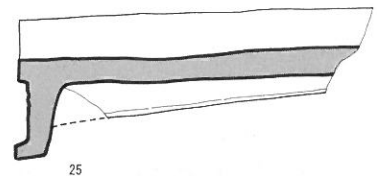
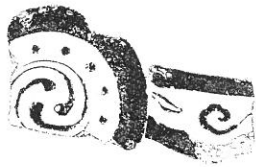
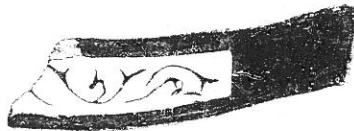
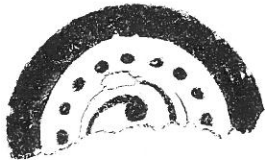
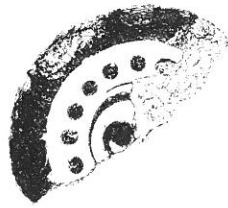
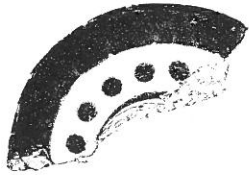
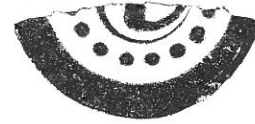
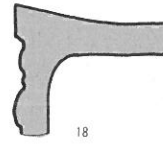
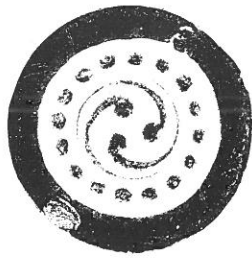

31

30

PL. 31 出土土器実測図

A0701 トレンチ

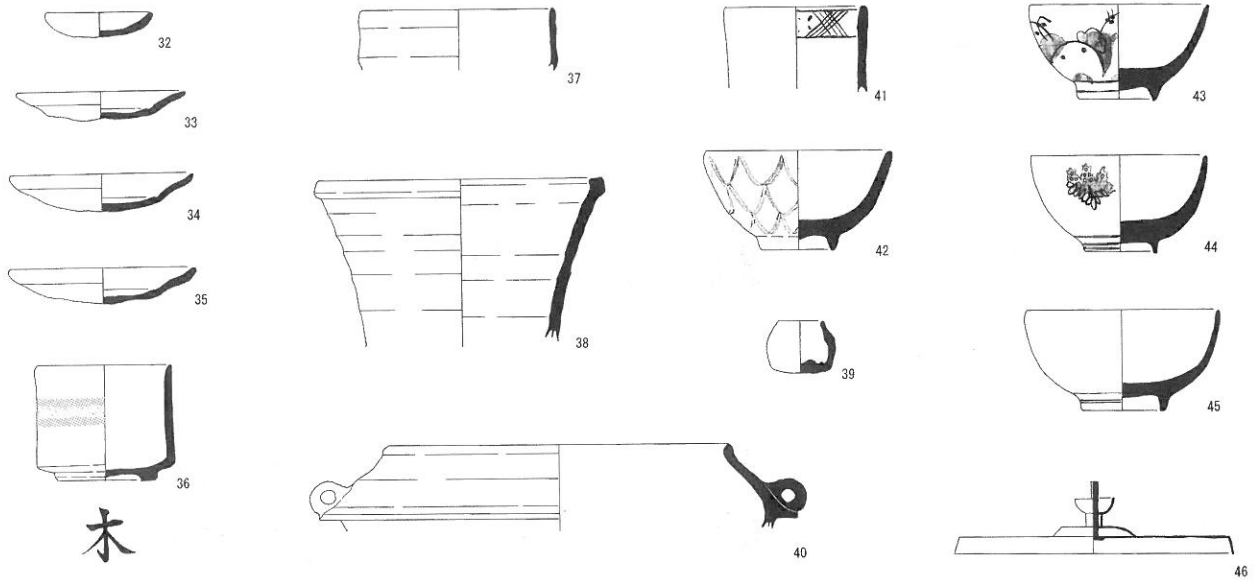

A0801 トレンチ

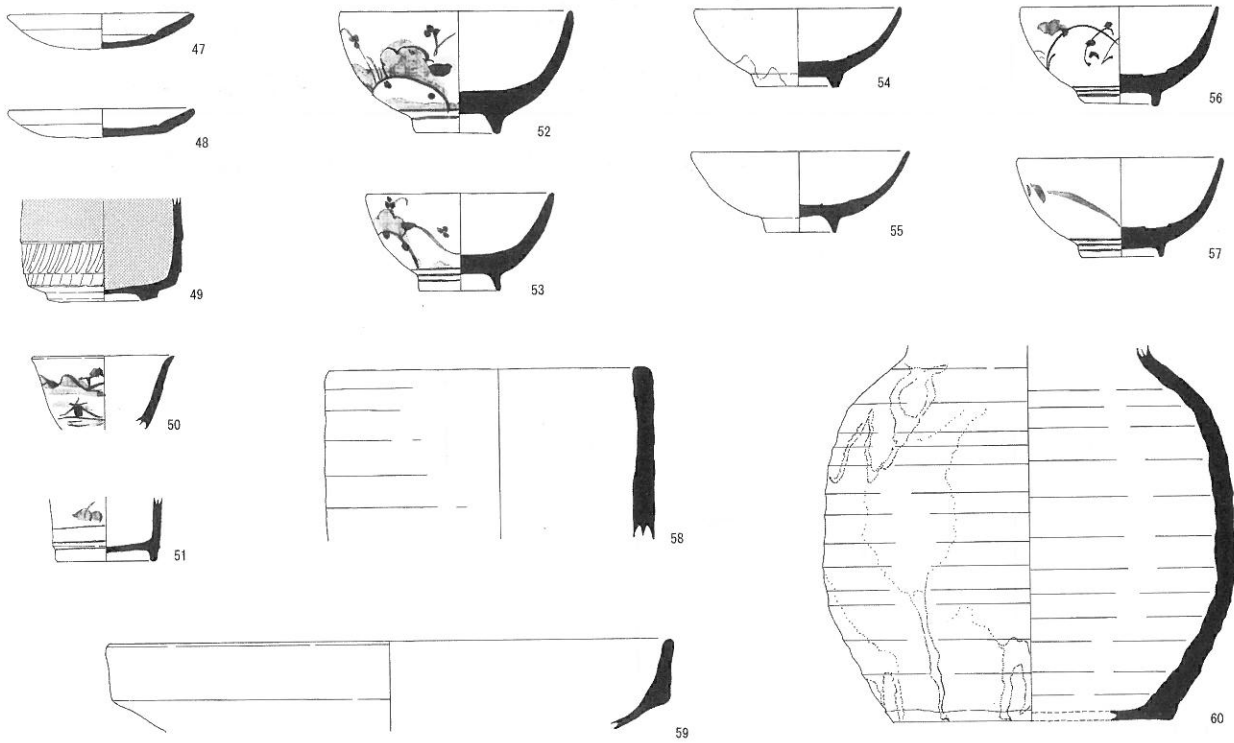

B0701 トレンチ

